

## 4.9

### Vinduer - Snittegning nr. V1

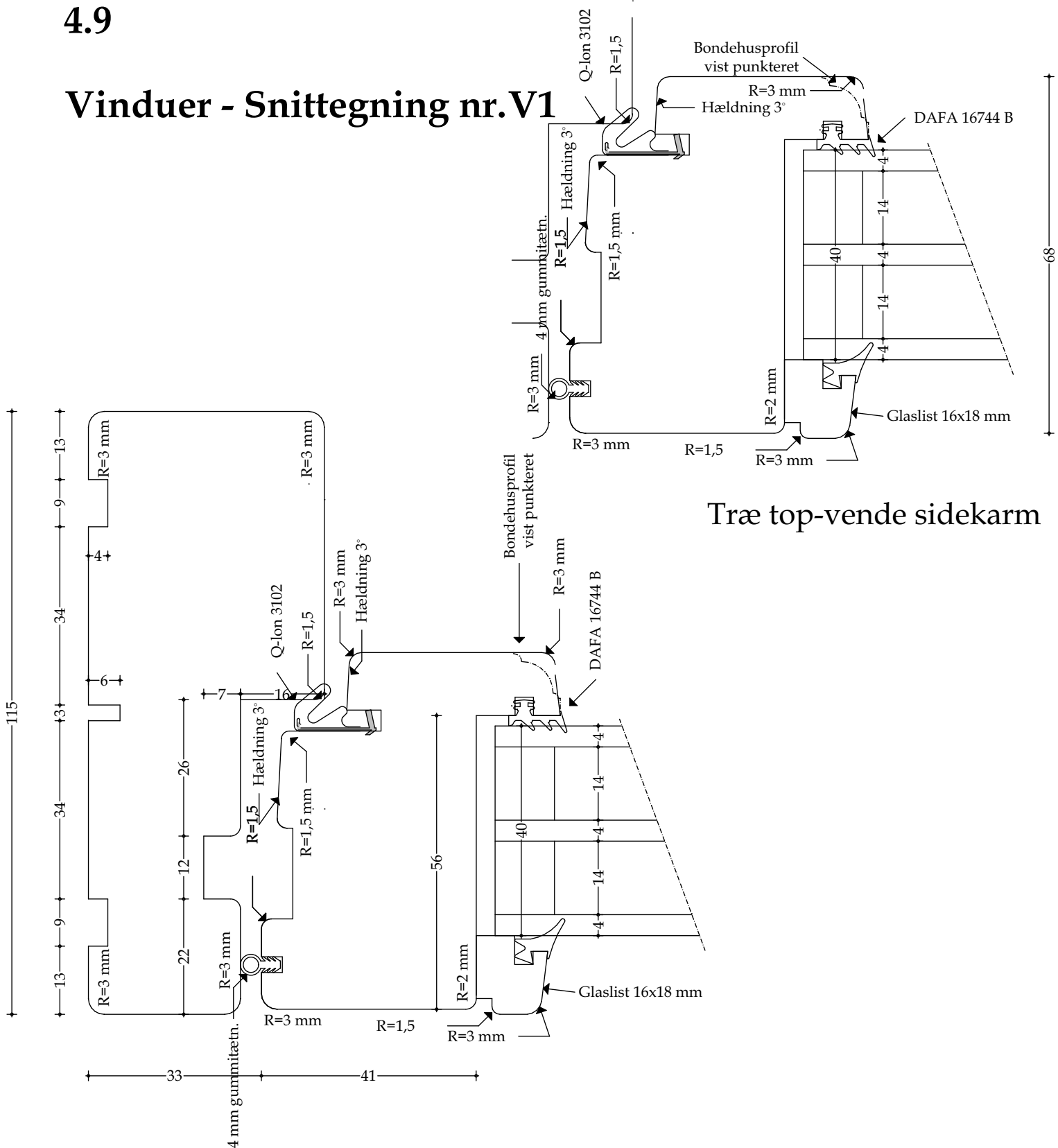

Træ top-vende sidekarm

Træ sidekarm - mål 1:1

Udført 01.12.2020



## 4.11

### Vinduer - Snittegning nr. V3

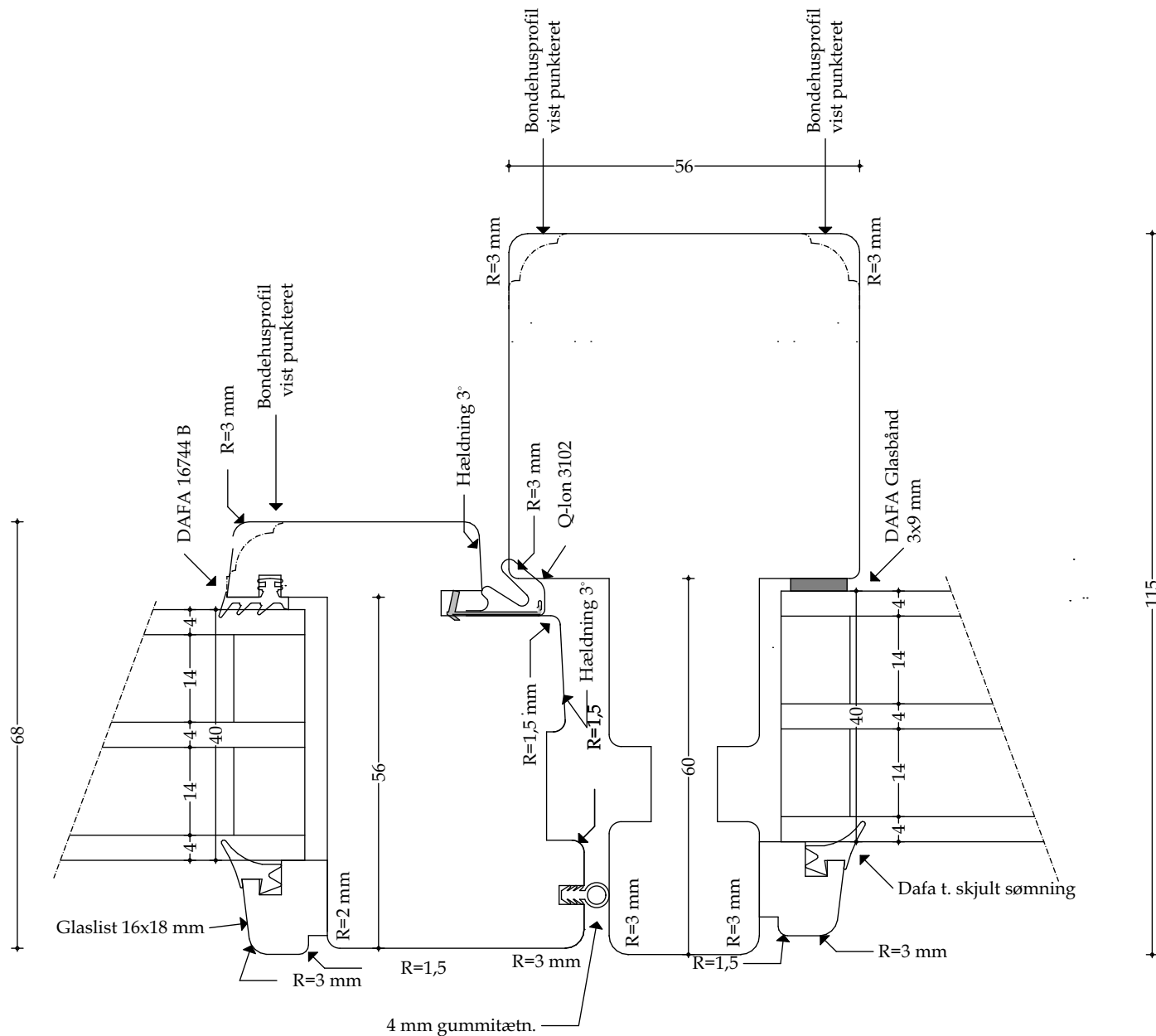

Træ lodret post ved oplukkelig ramme og fastkarm - mål 1:1

Udført 01.12.2020

## 4.12

### Vinduer - Snittegning nr. V4

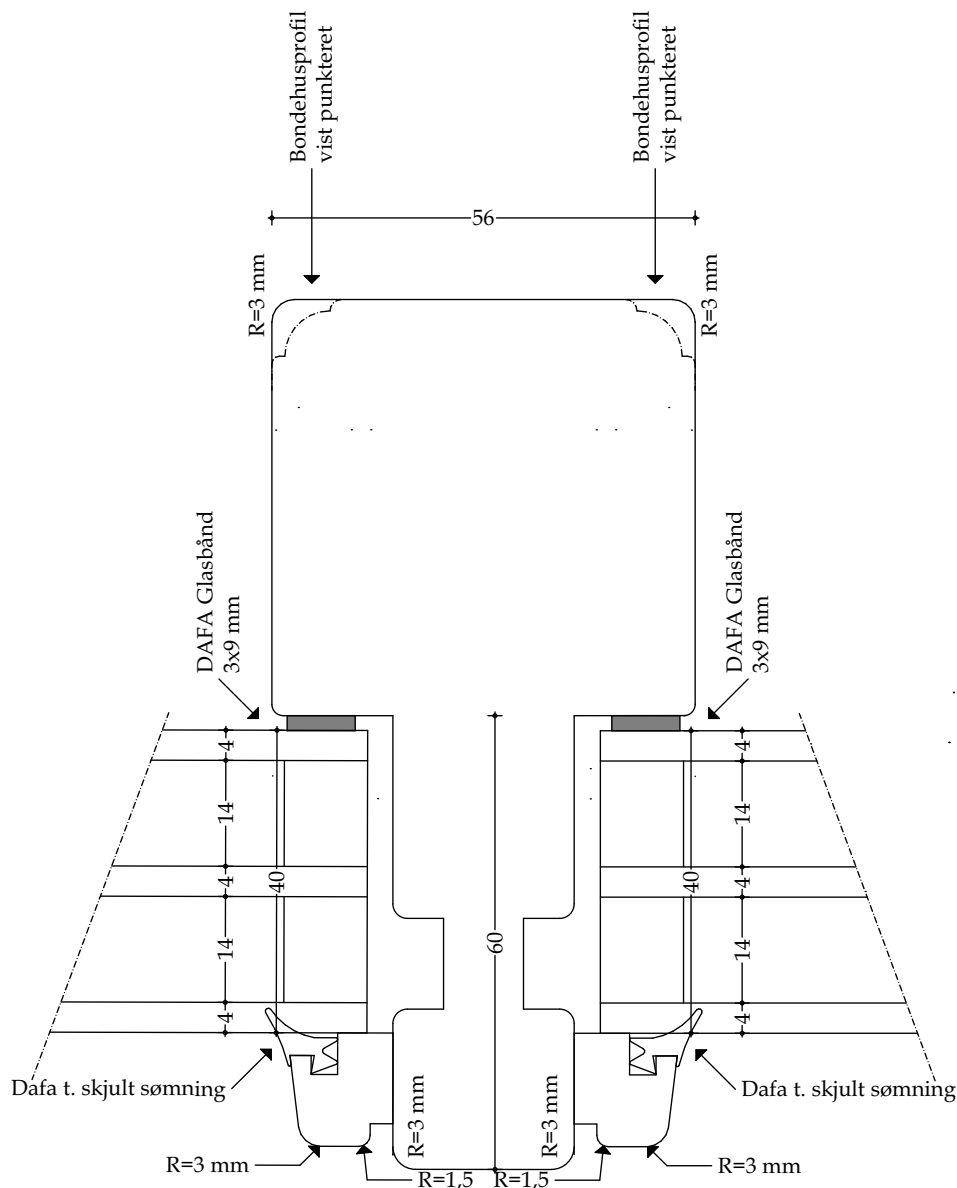

Træ lodret post i fastkarm - mål 1:1

Udført 01.12.2020

## 4.13

### Vinduer - Snittegning nr. V5

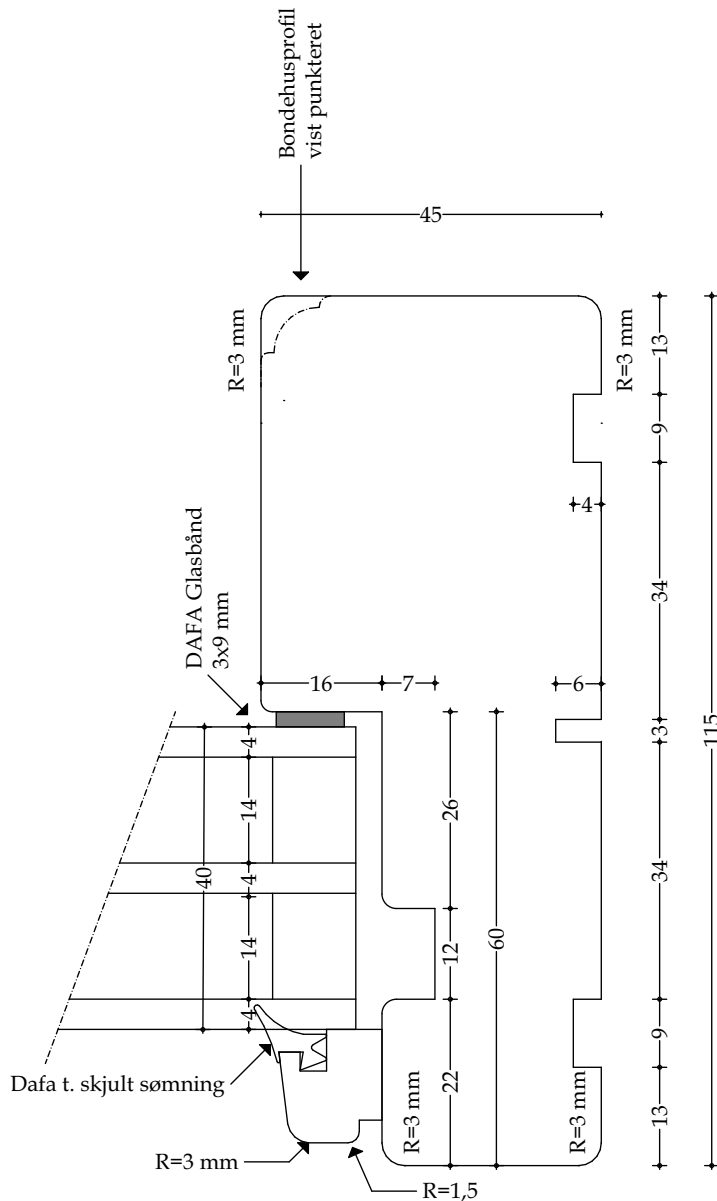

Træ sidekarm (fast) - mål 1:1

Udført 01.12.2020



## 4.15

### Vinduer - Snittegning nr. V7

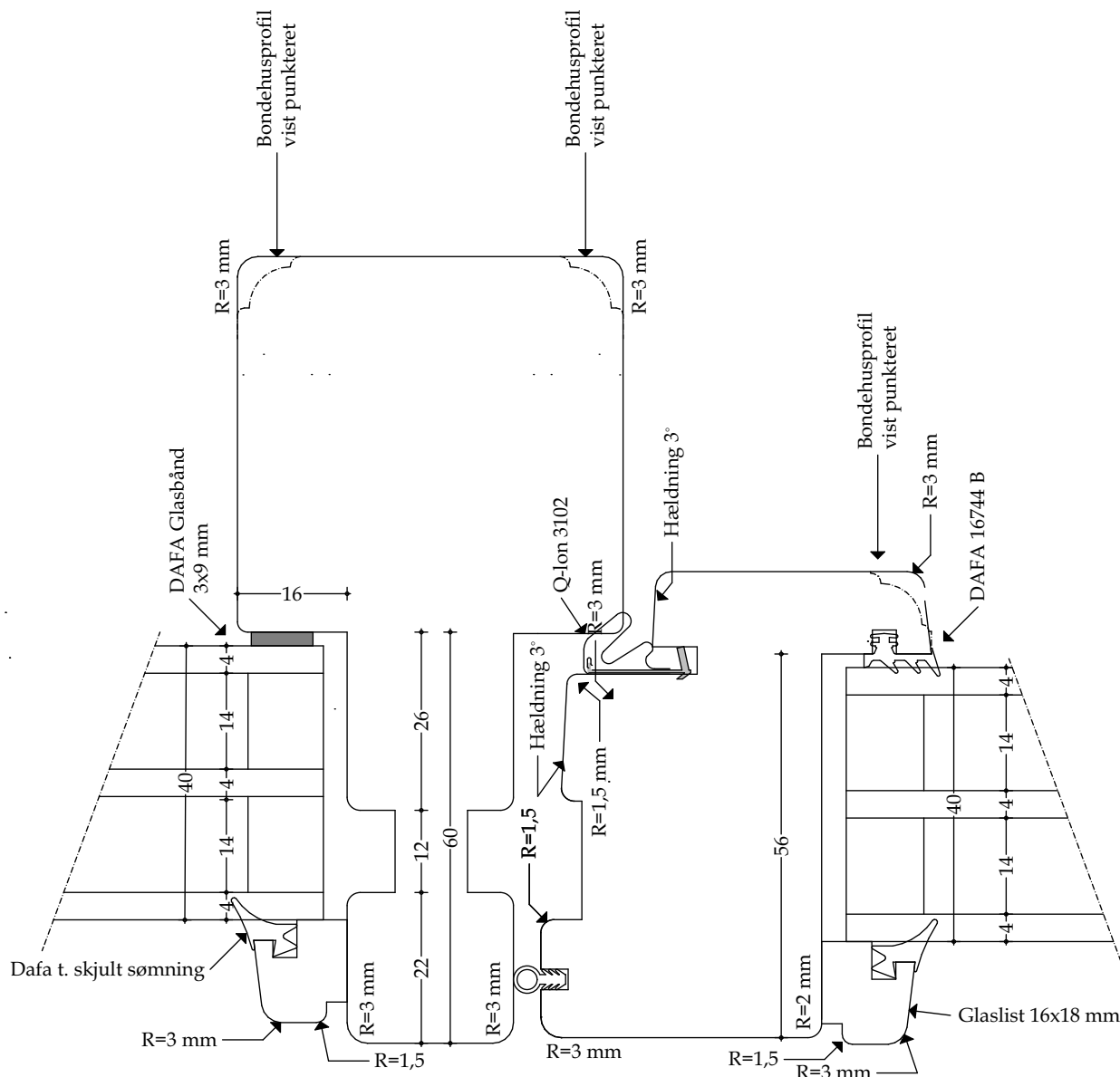

Træ lodret post ved oplukkelig ramme og fastkarm - mål 1:1

Udført 01.12.2020

## 4.16

### Vinduer - Snittegning nr. V8

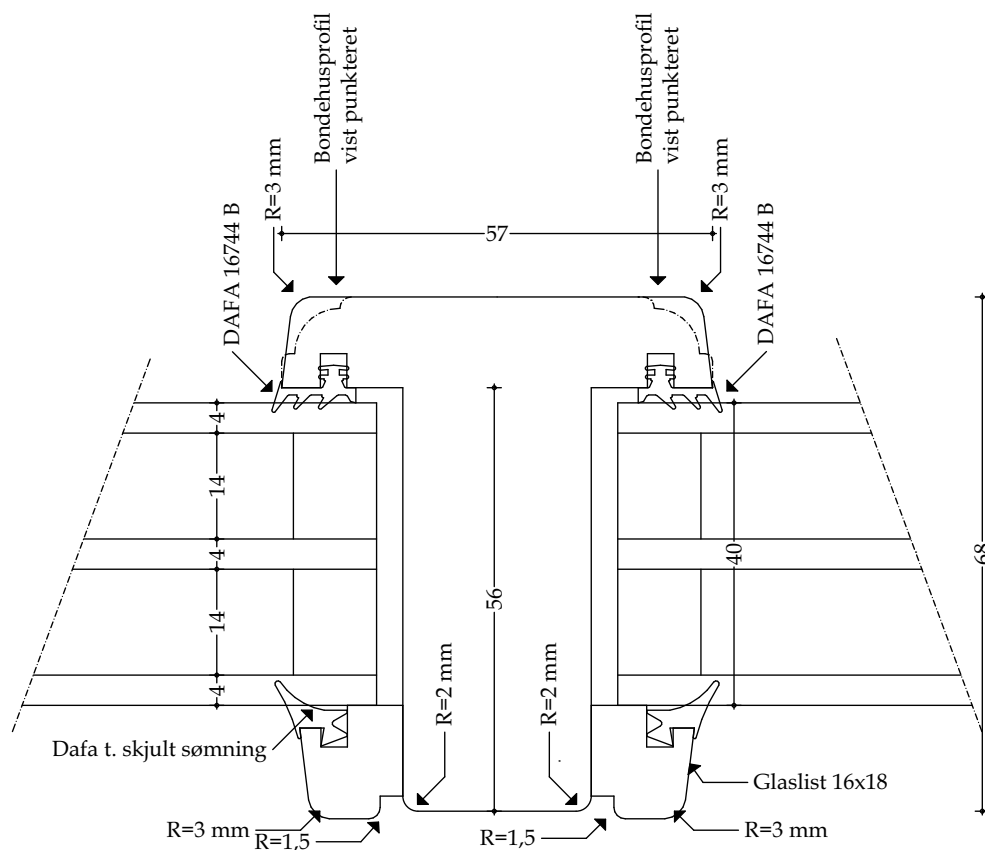

Træ lodret sprosse (stor) - mål 1:1

Udført 01.12.2020



## 4.17

### Vinduer - Snittegning nr. V8.1

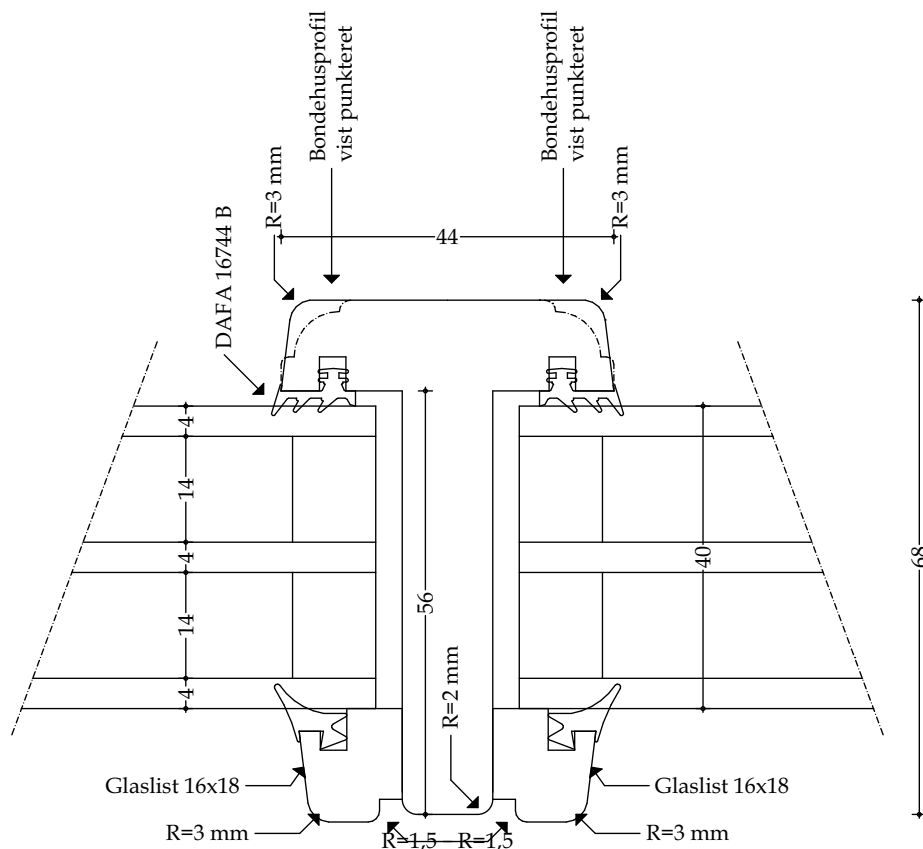

Træ lodret sprosse (lille) - mål 1:1

Udført 01.12.2020



## 4.19

### Vinduer - Snittegning nr.L1

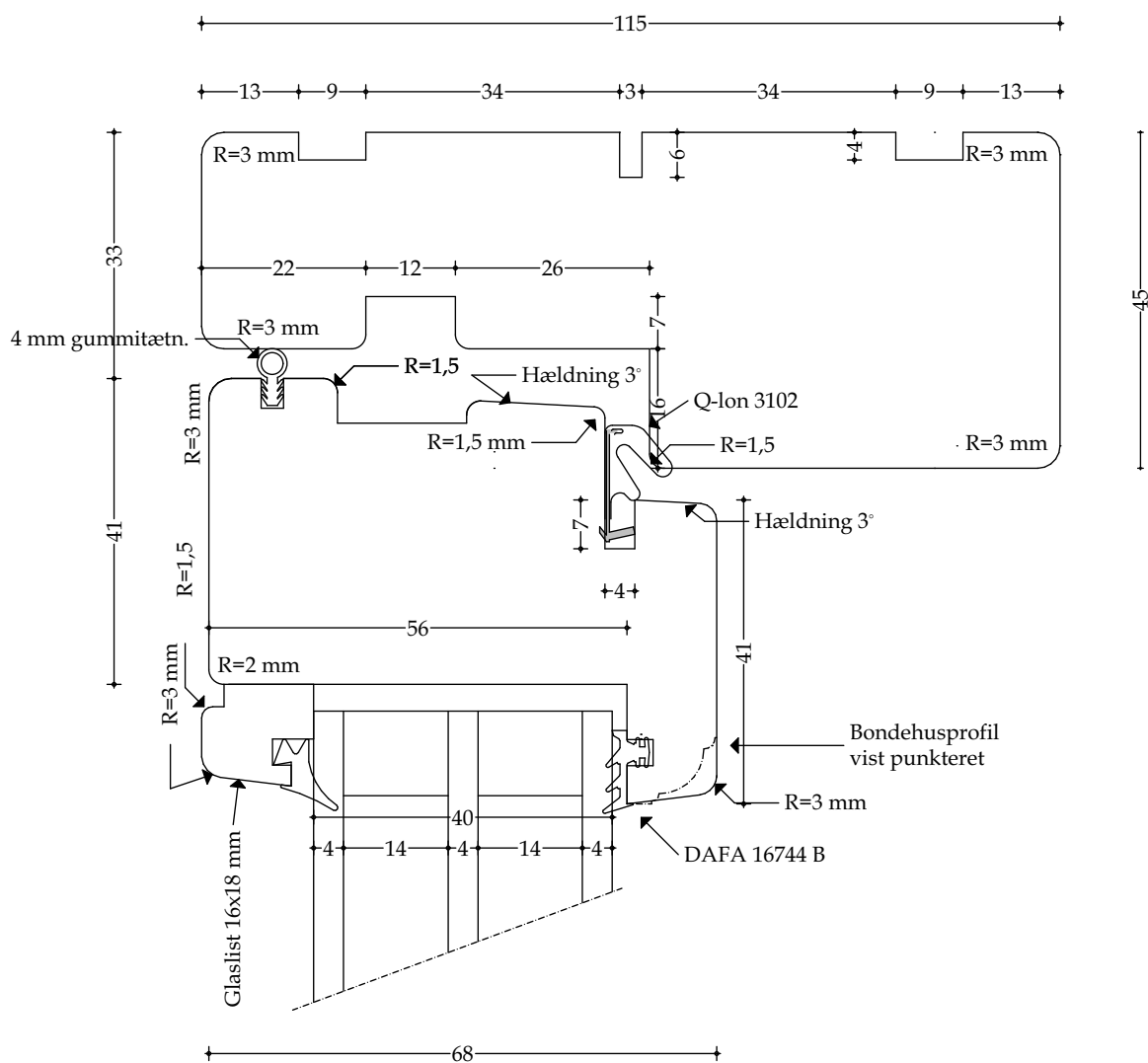

Træ topkarm - mål 1:1

Udført 01.12.2020

## 4.20

### Vinduer - Snittegning nr.L2

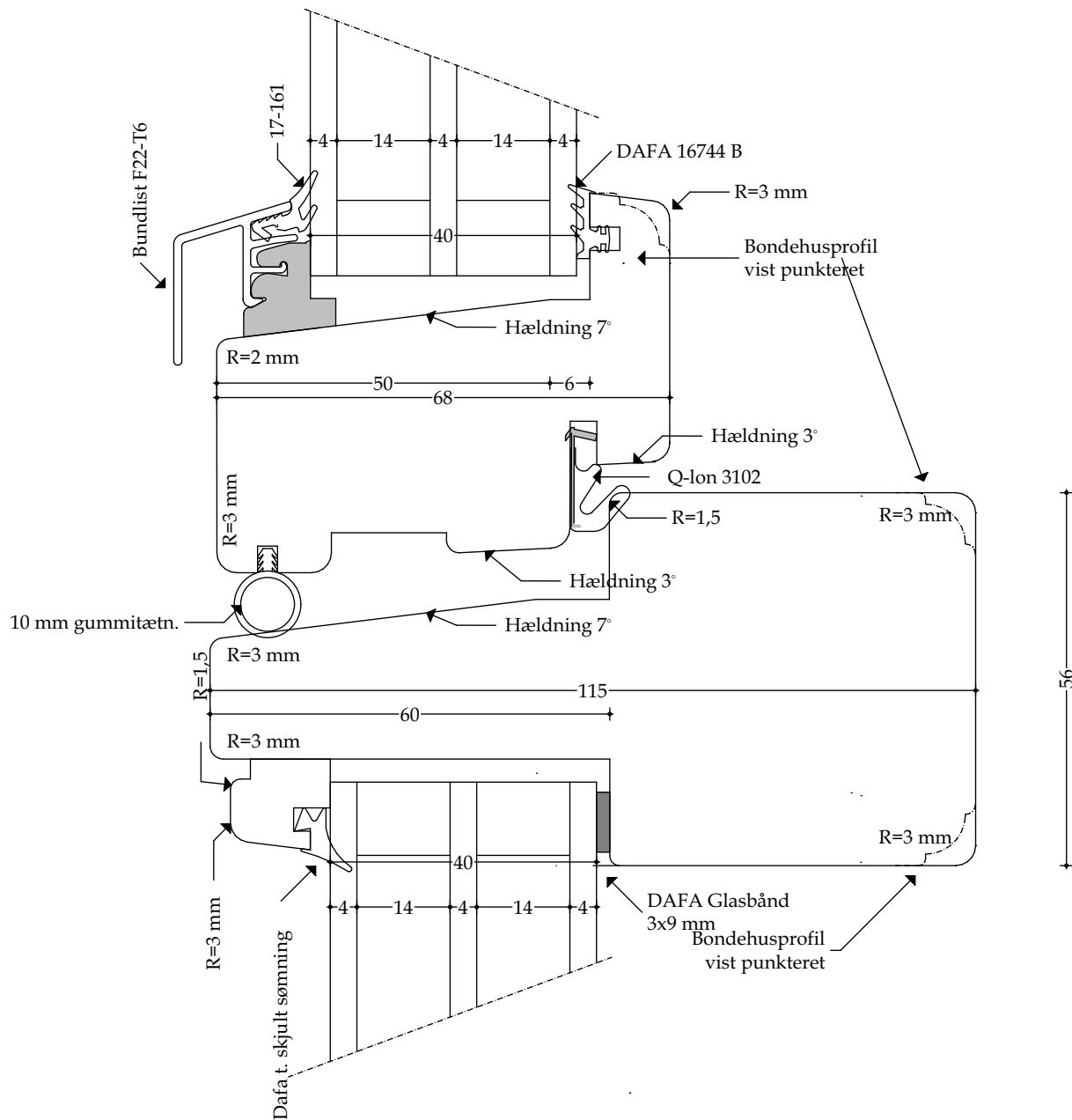

Træ vandret post med oplukkelig ramme og fastkarm - mål 1:1

Udført 01.12.2020

## 4.21

### Vinduer - Snittegning nr.L3

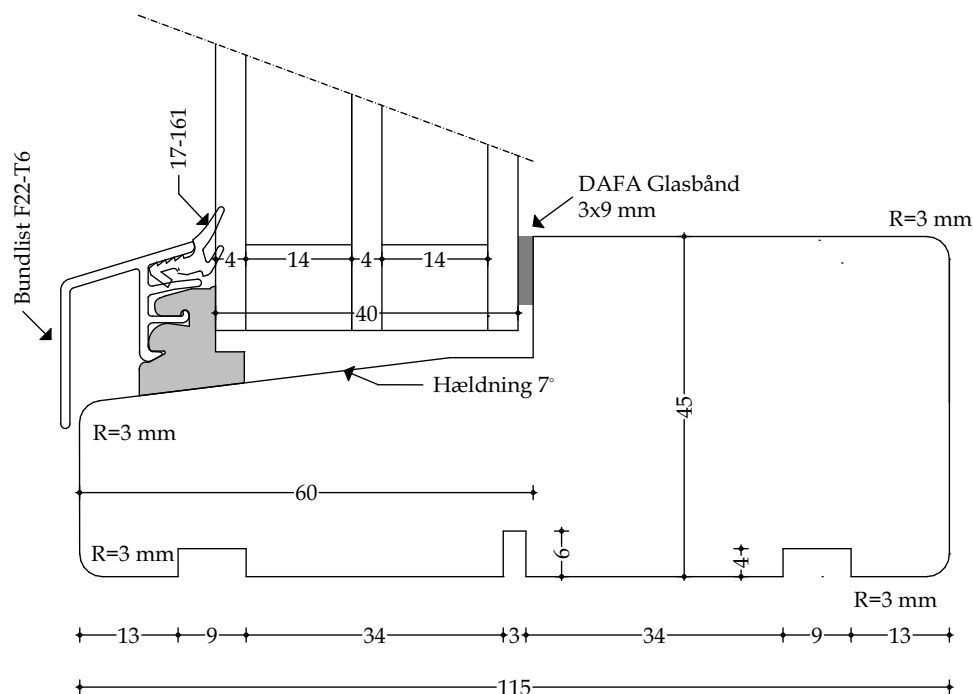

Træ bundkarm (fastkarm) - mål 1:1

Udført 01.12.2020

## 4.22

### Vinduer - Snittegning nr.L4

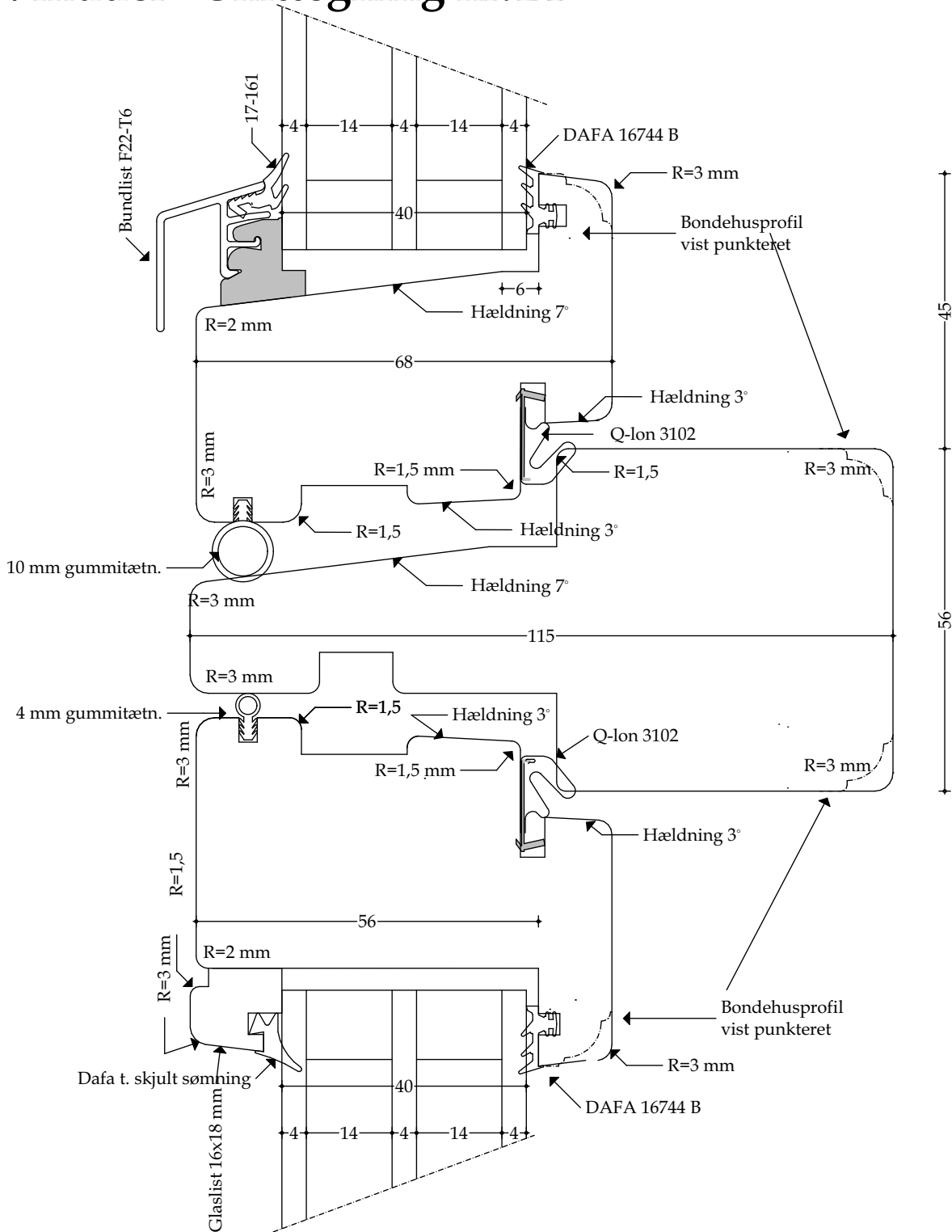

Træ vandret post med oplukkelig rammer - mål 1:1

Udført 01.12.2020



## 4.24

### Vinduer - Snittegning nr.L5.1

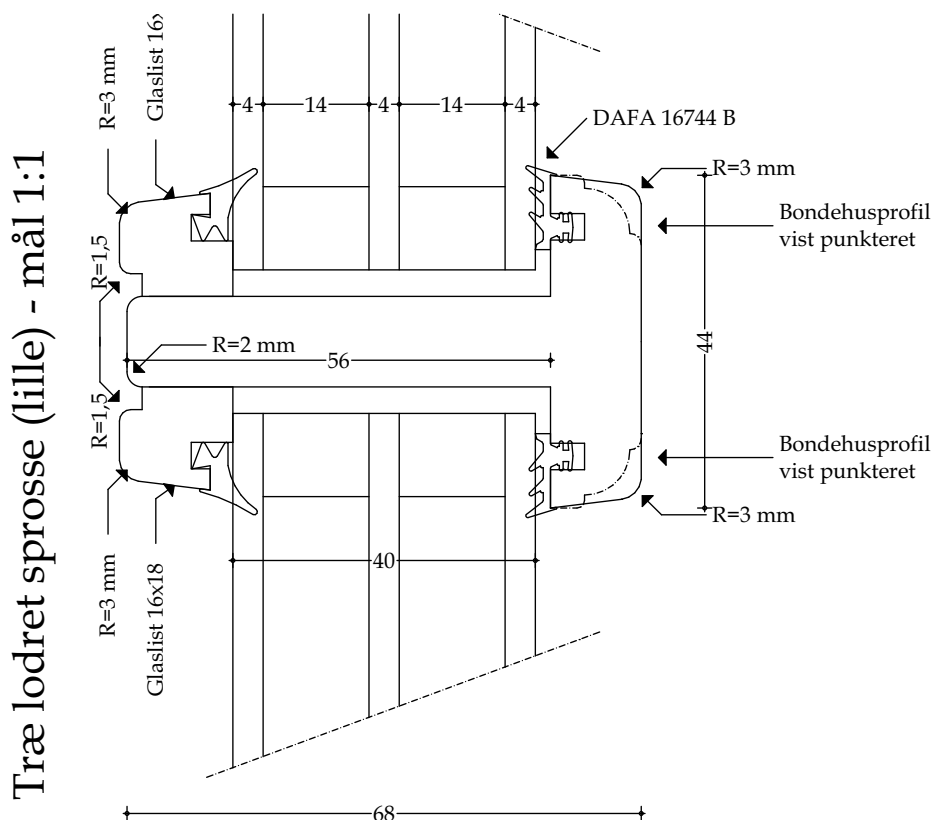

Træ vandret sprosse (lille) - mål 1:1

Udført 01.12.2020



## 4.25

### Vinduer - Snittegning nr.L6

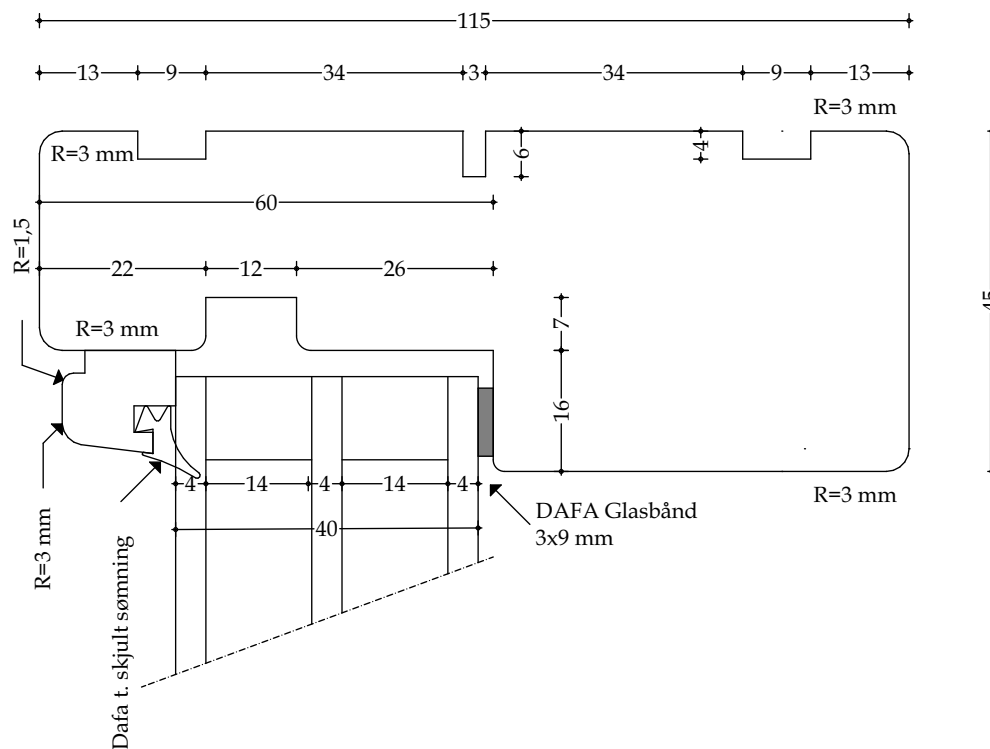

Træ topkarm (fastkarm) - mål 1:1

Udført 01.12.2020

## 4.26

### Vinduer - Snittegning nr.L7

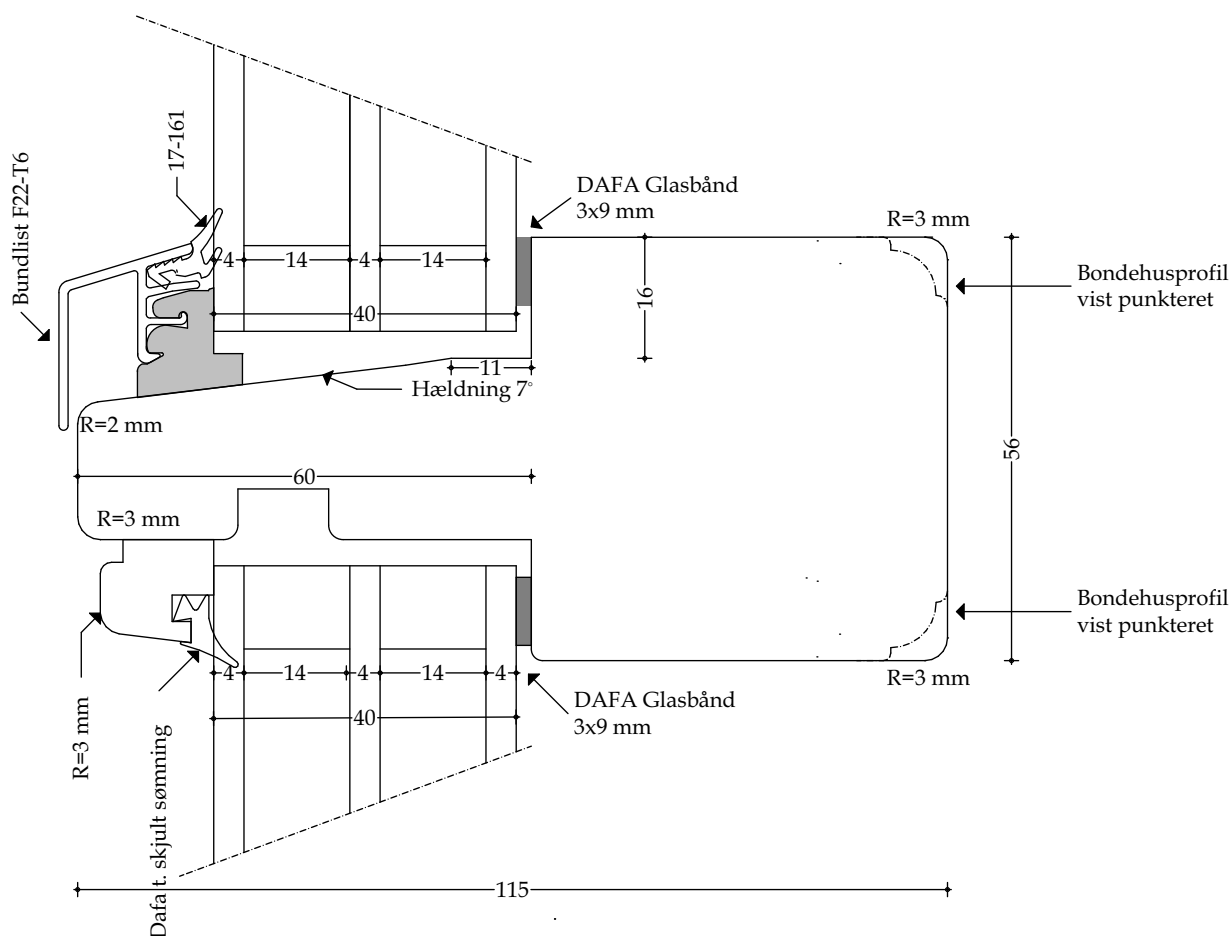

Træ vandret post ved fastkarm - mål 1:1

Udført 01.12.2020

## 4.27

### Vinduer - Snittegning nr.L8

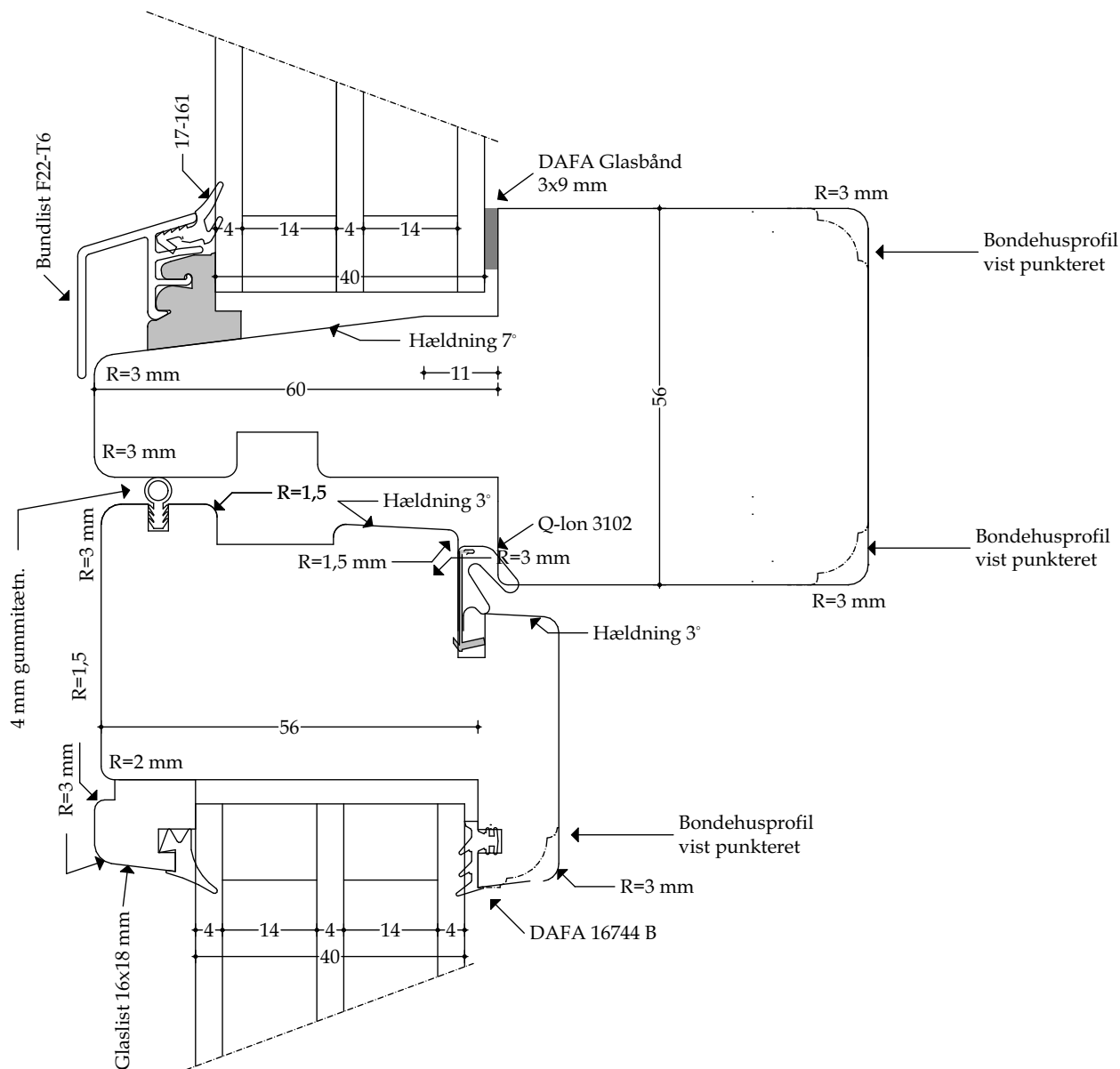

Træ vandret post med oplukkelig ramme og fastkarm - mål 1:1

Udført 01.12.2020

## 4.28

### Vinduer - Snittegning nr.L9

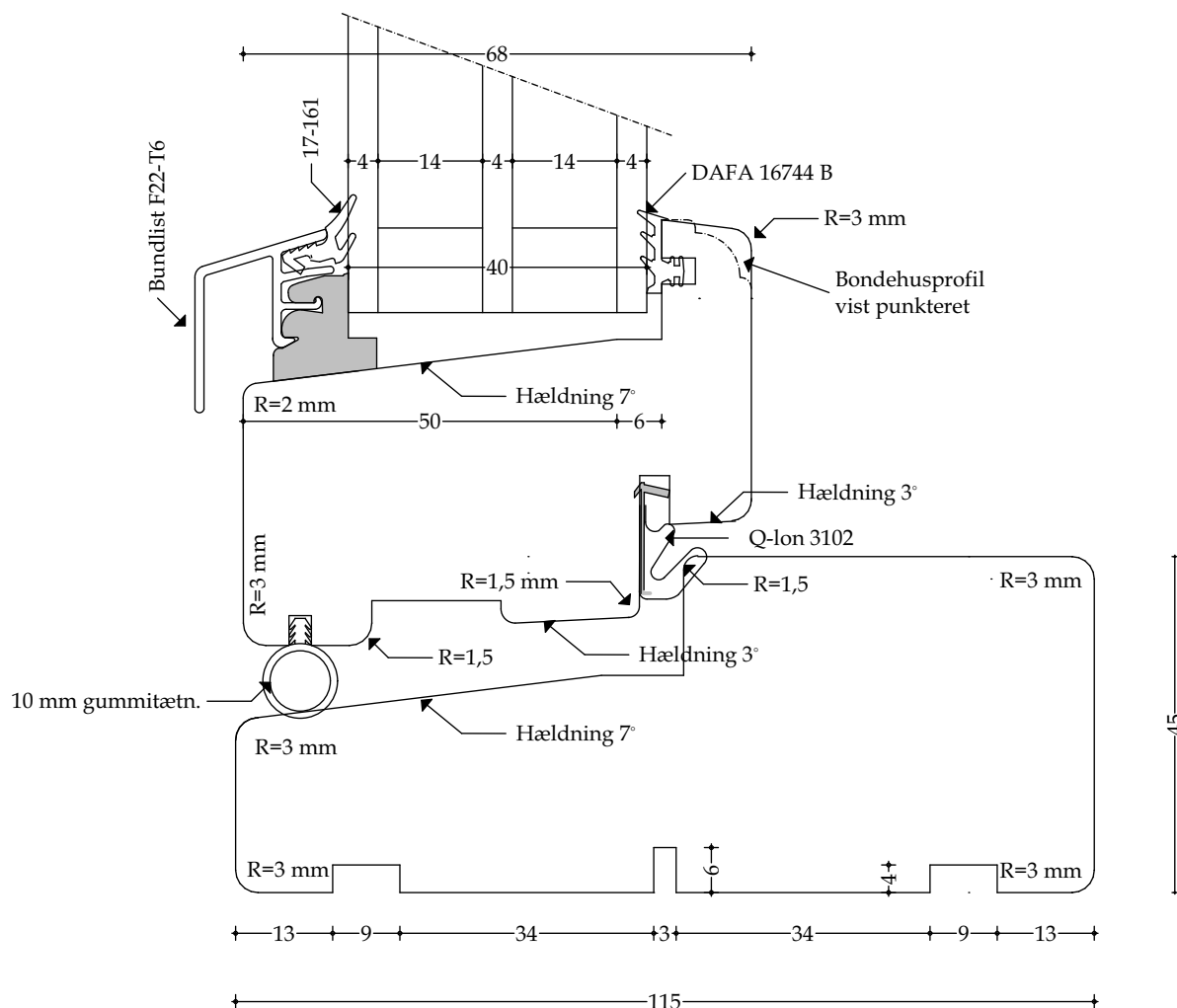

Træ bundkarm ved oplukkelig ramme - mål 1:1

Udført 01.12.2020



## 4.30

### Vinduer - Snittegning nr. V2

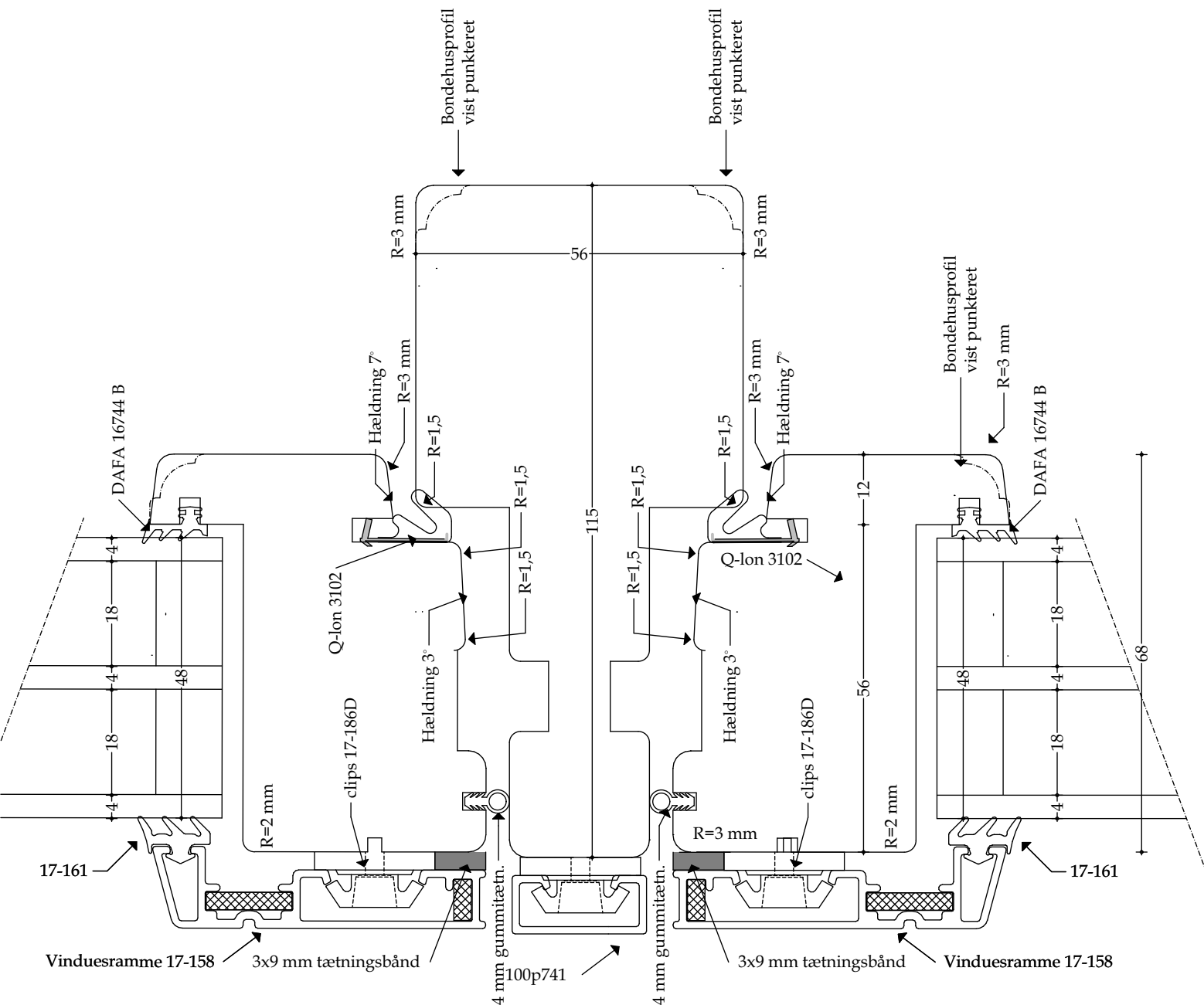

Træ-/alu lodret post ved oplukkelige rammer - mål 1:1

Udført 01.12.2020

## 4.31

### Vinduer - Snittegning nr. V3

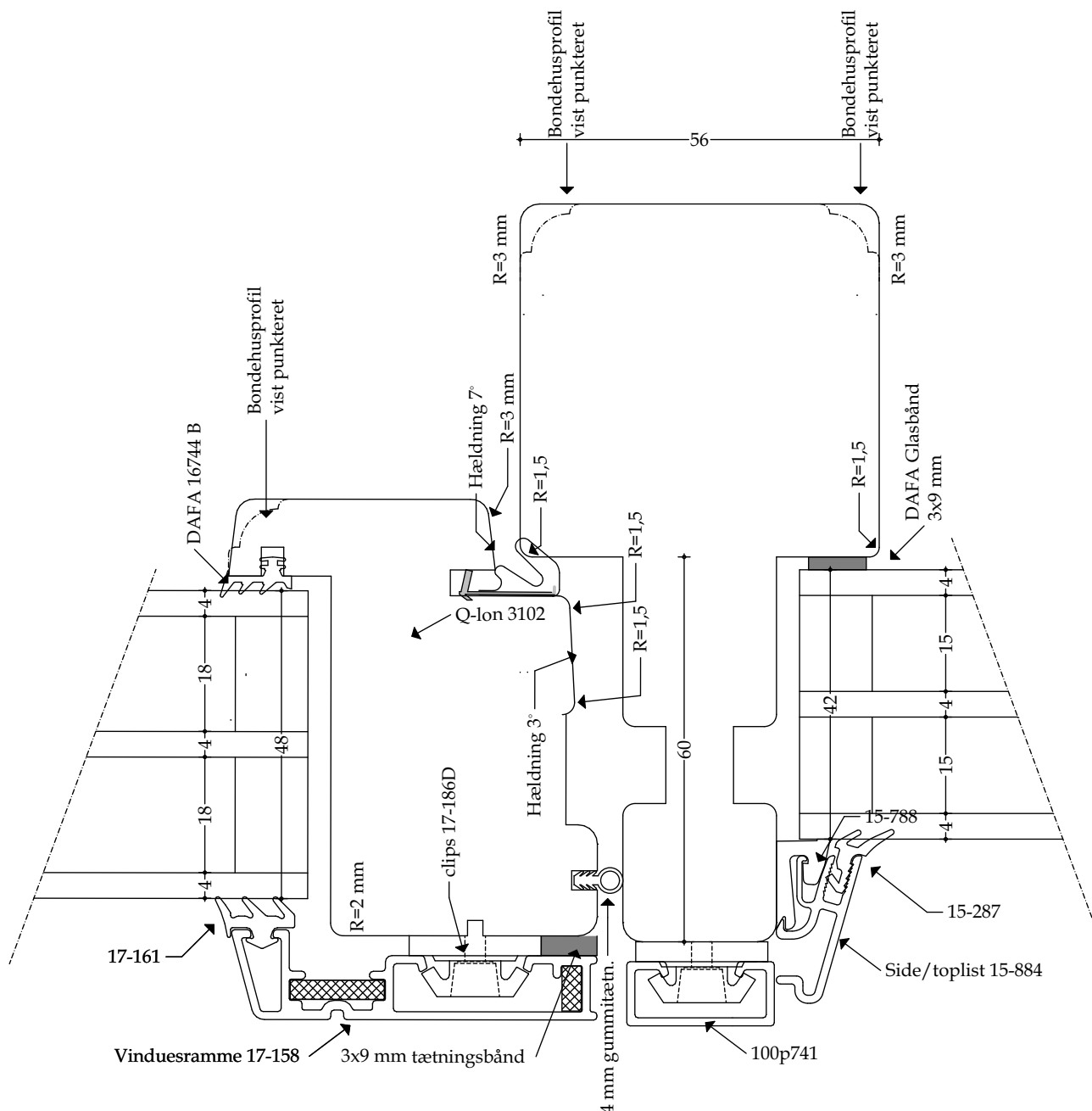

Træ-/alu lodret post ved oplukkelig ramme og fastkarm - mål 1:1

Udført 01.12.2020

## 4.32

### Vinduer - Snittegning nr. V4

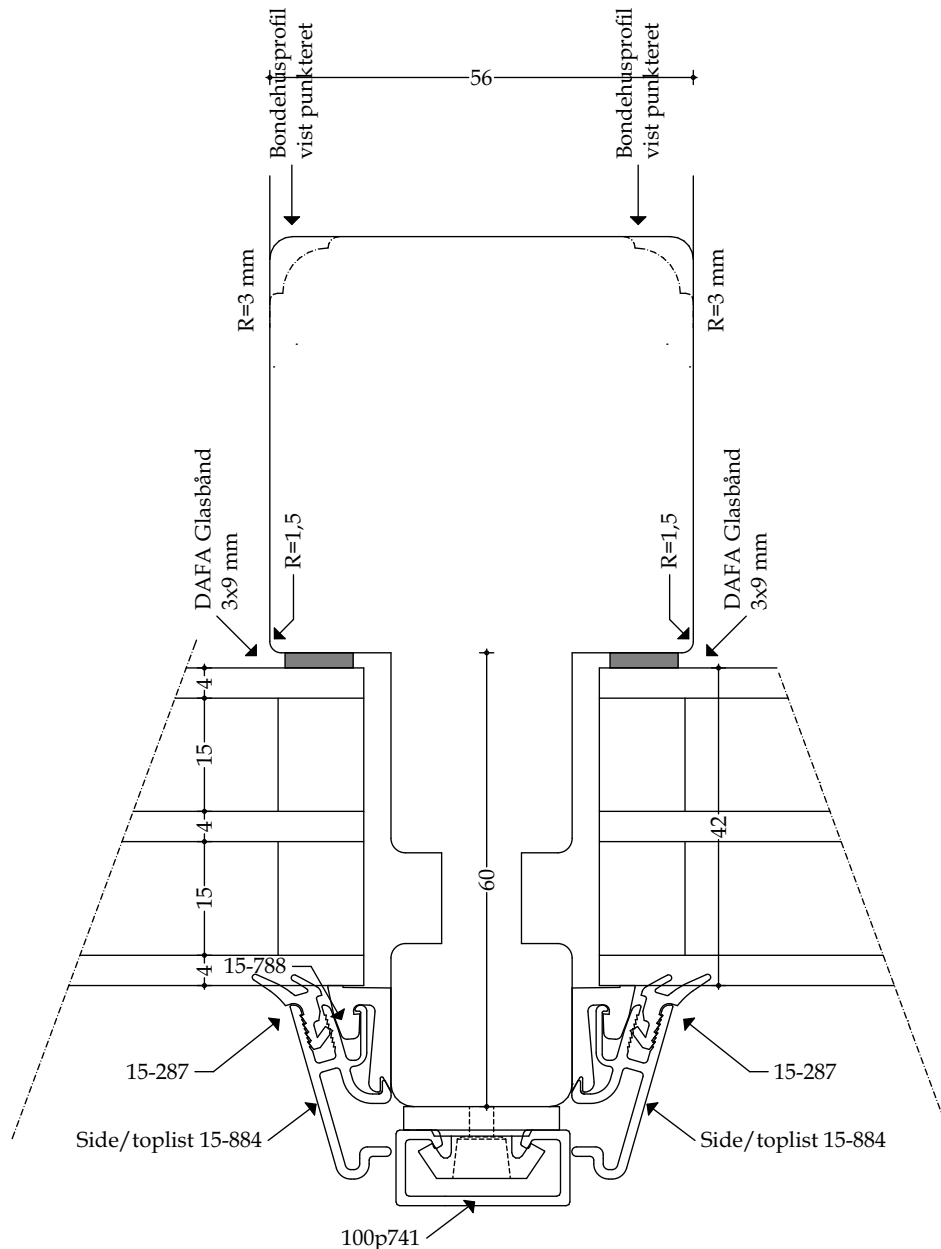

Træ-/alu lodret post i fastkarm - mål 1:1

Udført 01.12.2020





## 4.34

### Vinduer - Snittegning nr. V6

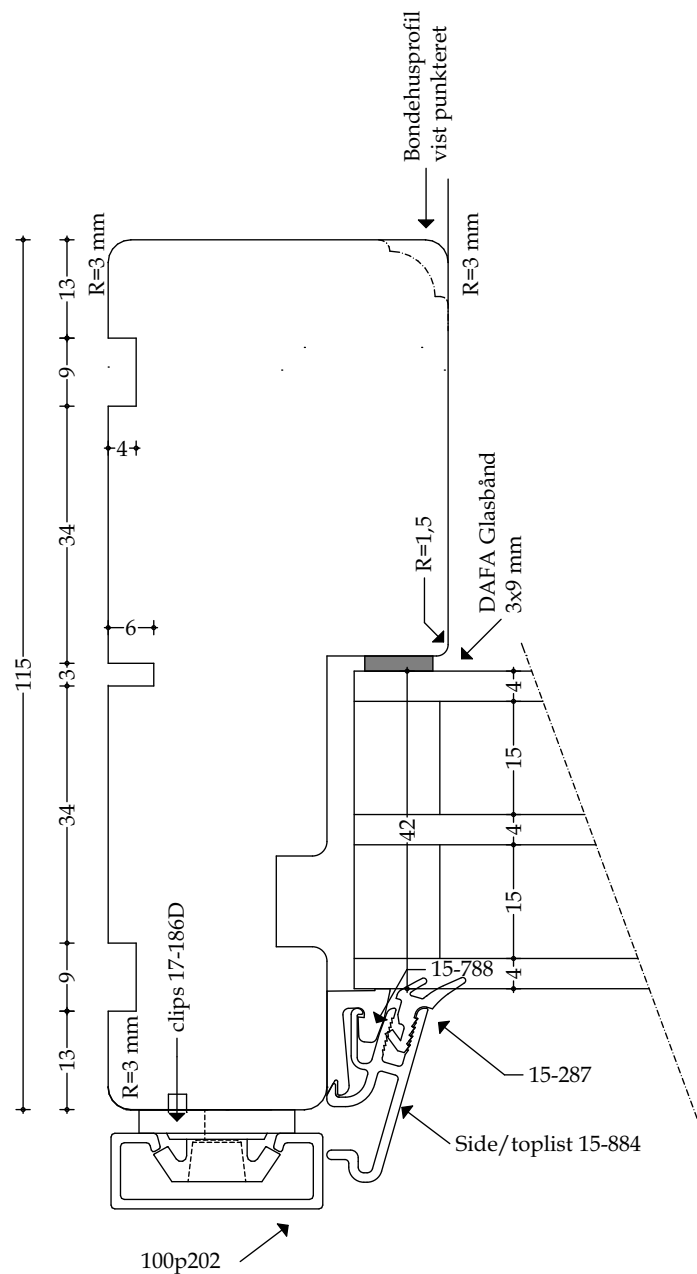

Træ-/alu sidekarm (fast) - mål 1:1

Udført 01.12.2020

## 4.35

### Vinduer - Snittegning nr. V7

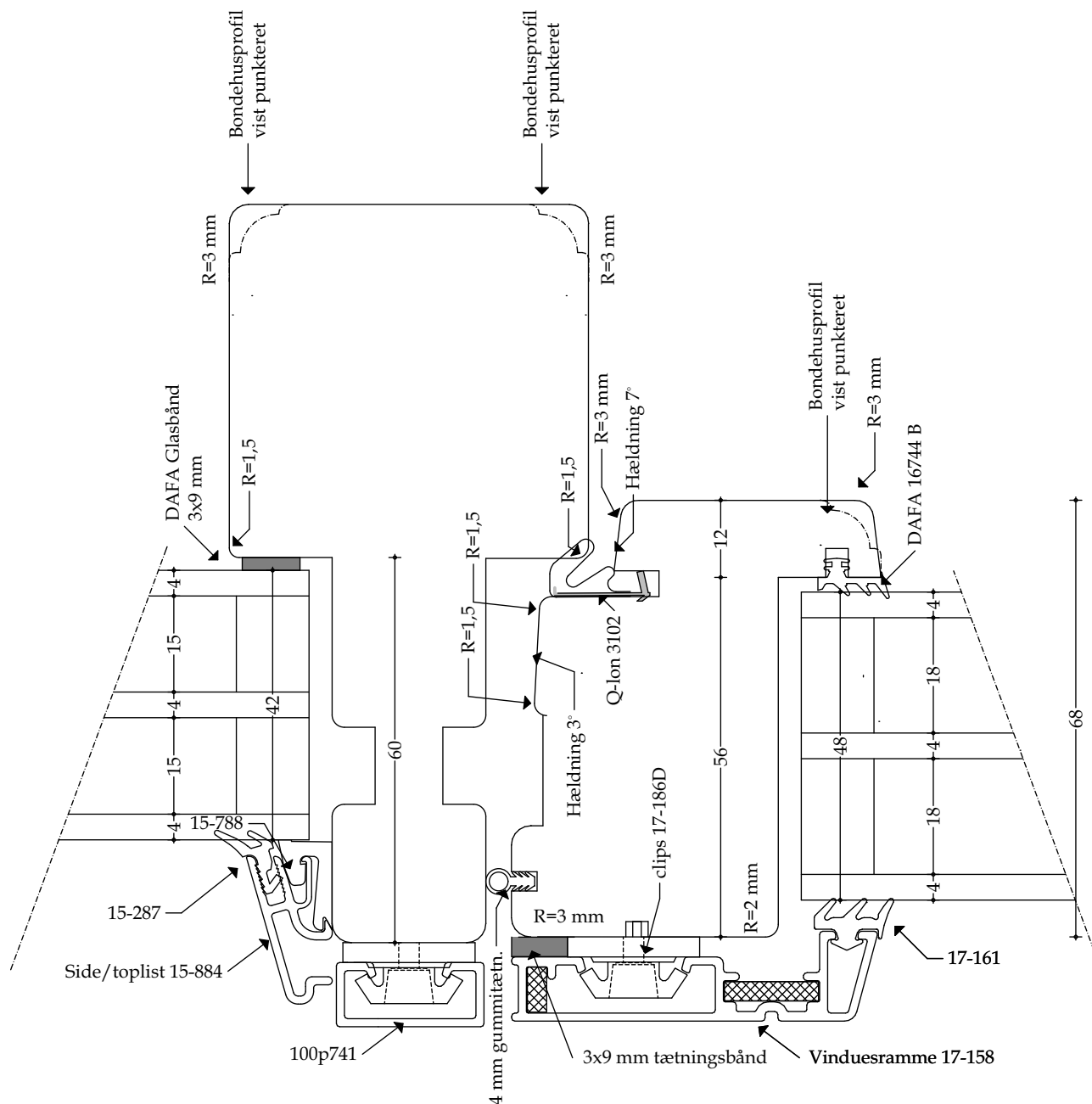

Træ-/alu lodret post ved oplukkelig ramme og fastkarm - mål 1:1

Udført 01.12.2020

## 4.36

### Vinduer - Snittegning nr. V8

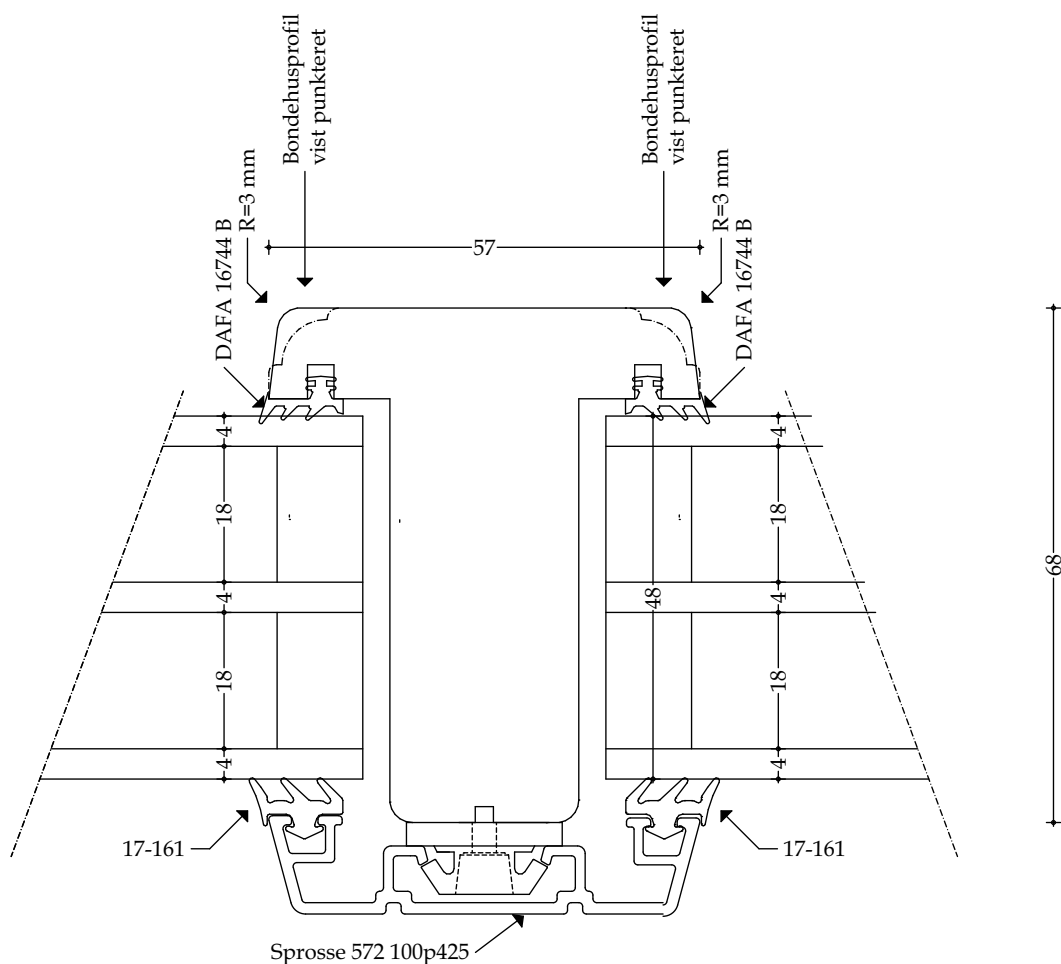

Træ-/alu lodret sprosse (stor) - mål 1:1

Udført 01.12.2020

## 4.37

### Vinduer - Snittegning nr. V8.1

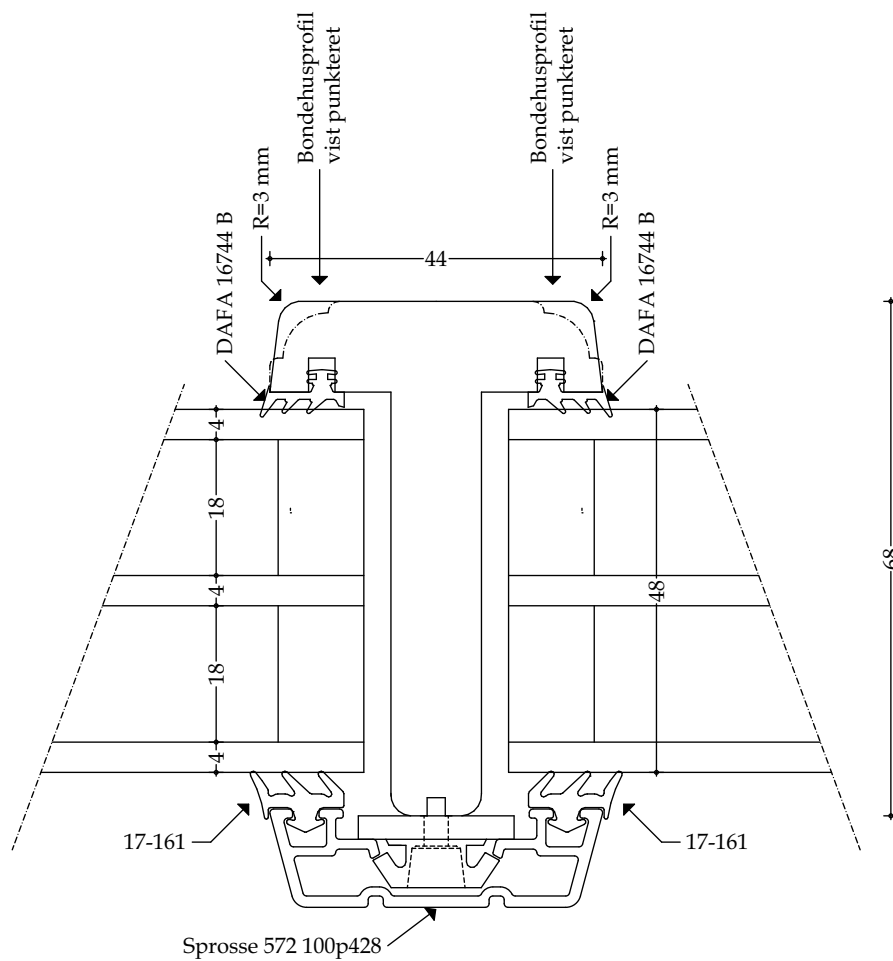

Træ-/alu lodret sprosse (lille) - mål 1:1

Udført 01.12.2020

## 4.38

### Vinduer - Snittegning nr. V9

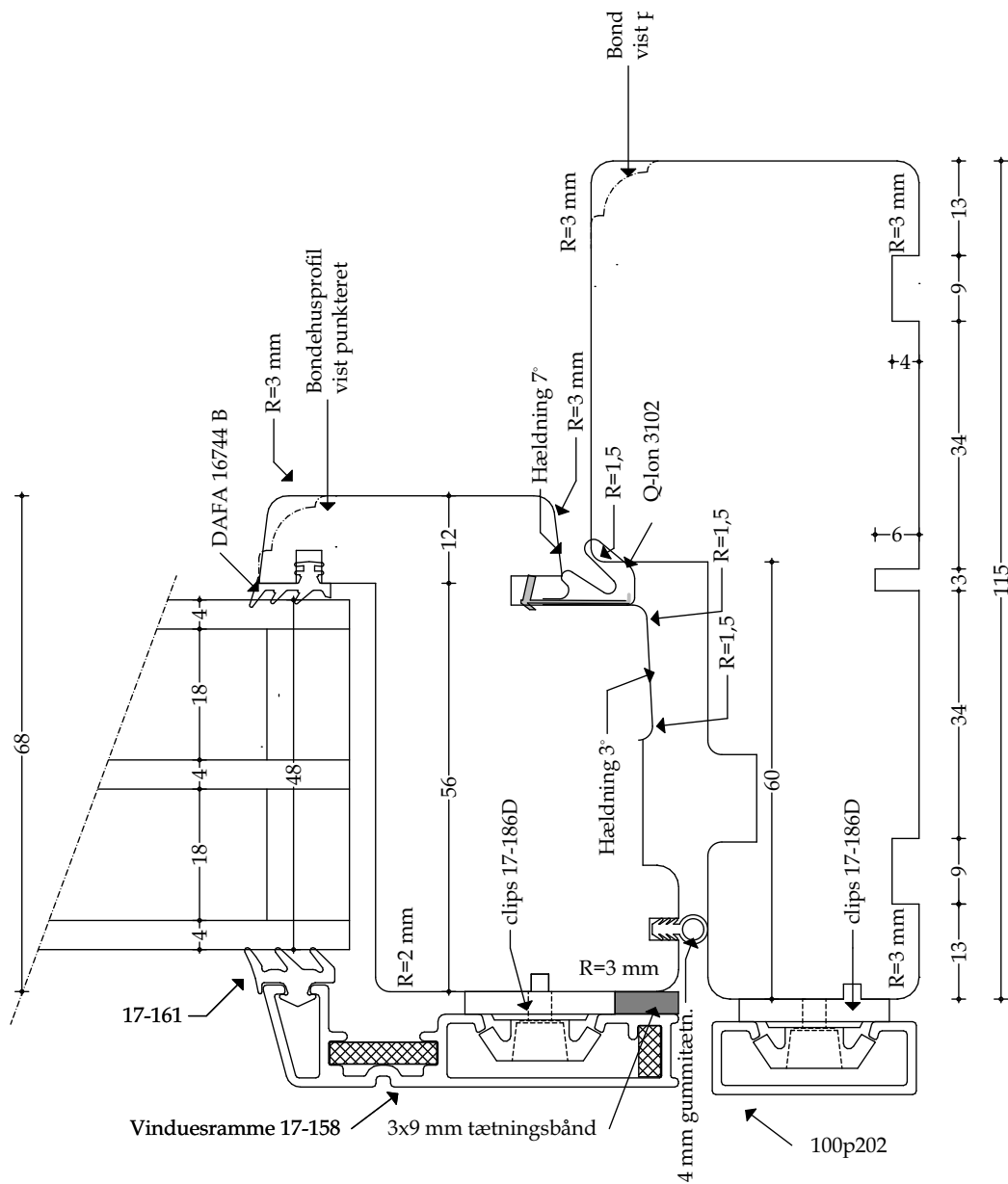

Træ-/alu sidekarm - mål 1:1

Udført 01.12.2020

## 4.39

### Vinduer - Snittegning nr.L1

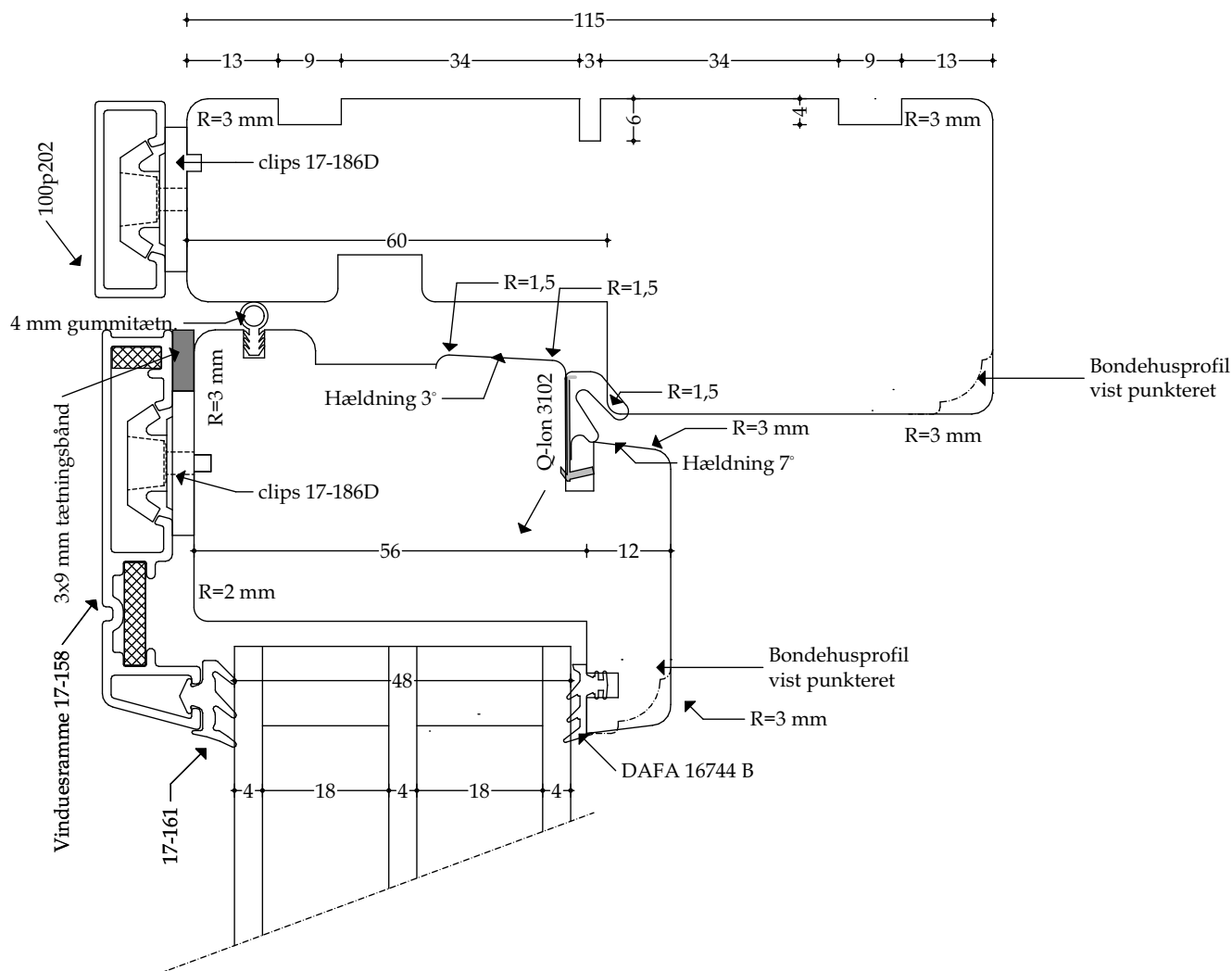

Træ-/alu topkarm - mål 1:1

Udført 01.12.2020

## 4.40

### Vinduer - Snittegning nr.L2

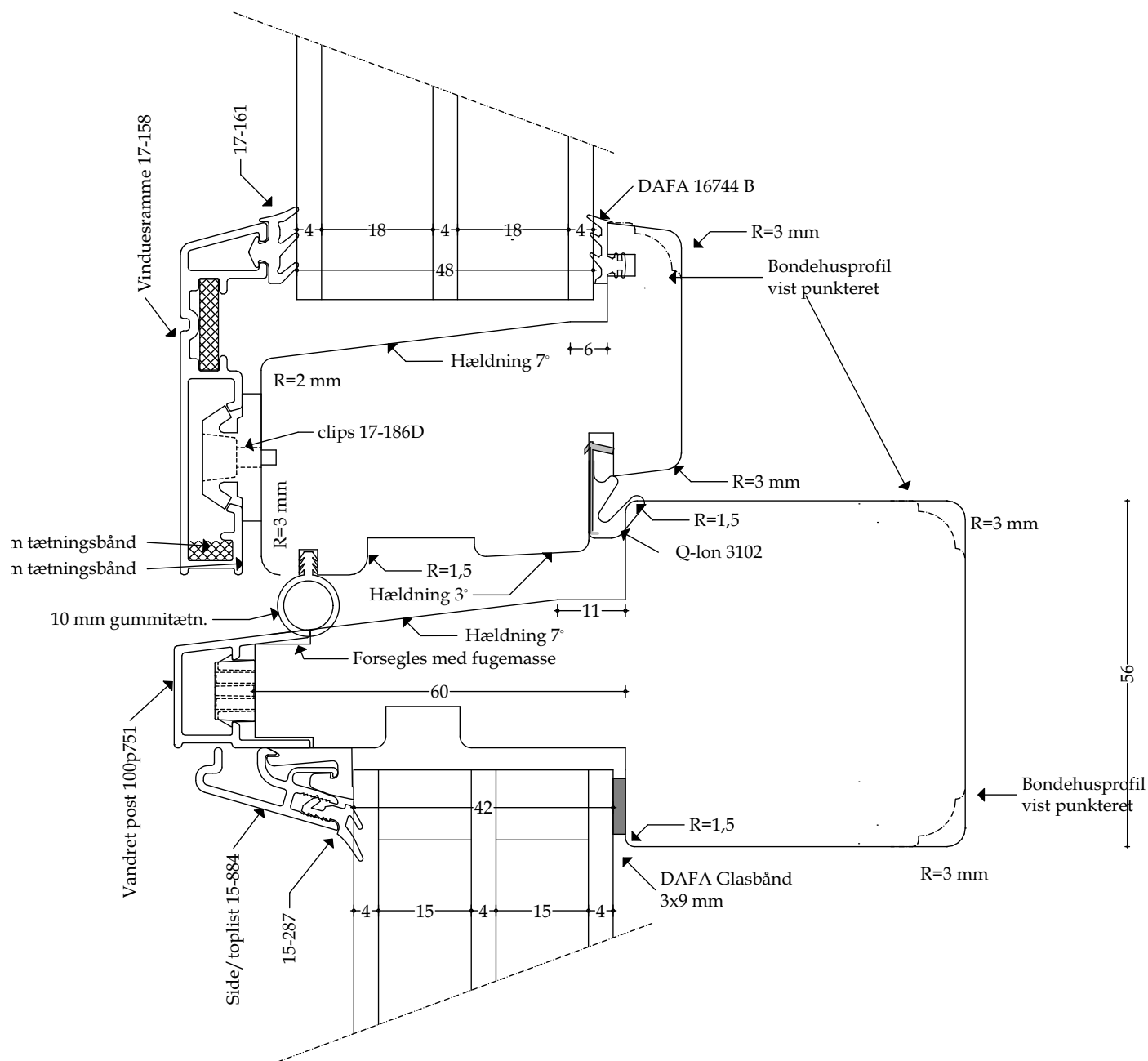

Træ-/alu vandret post med oplukkelig ramme og fastkarm - mål 1:1

Udført 01.12.2020



## 4.41

### Vinduer - Snittegning nr.L3

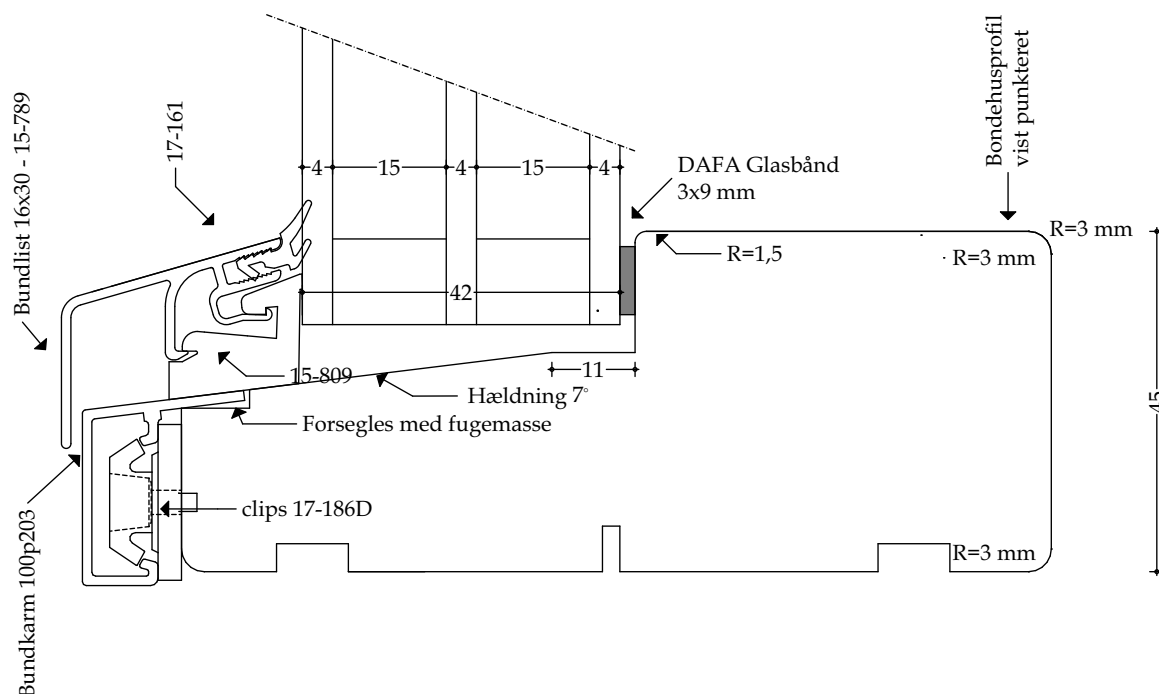

Træ-/alu bundkarm (fastkarm) - mål 1:1

Udført 01.12.2020

## 4.42

### Vinduer - Snittegning nr.L4

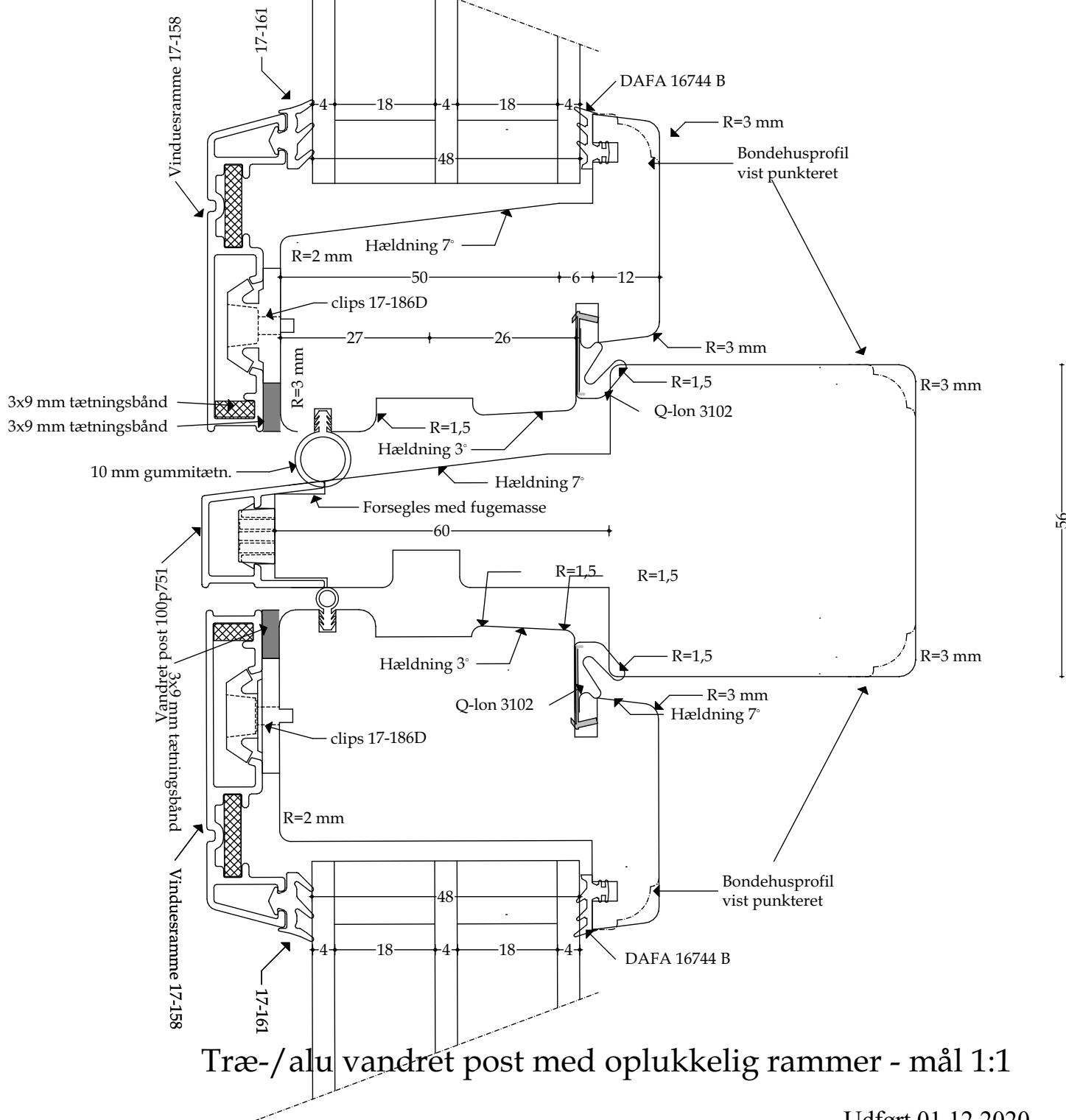

Træ-/alu vandret post med oplukkelig rammer - mål 1:1

Udført 01.12.2020

## 4.43

### Vinduer - Snittegning nr.L5

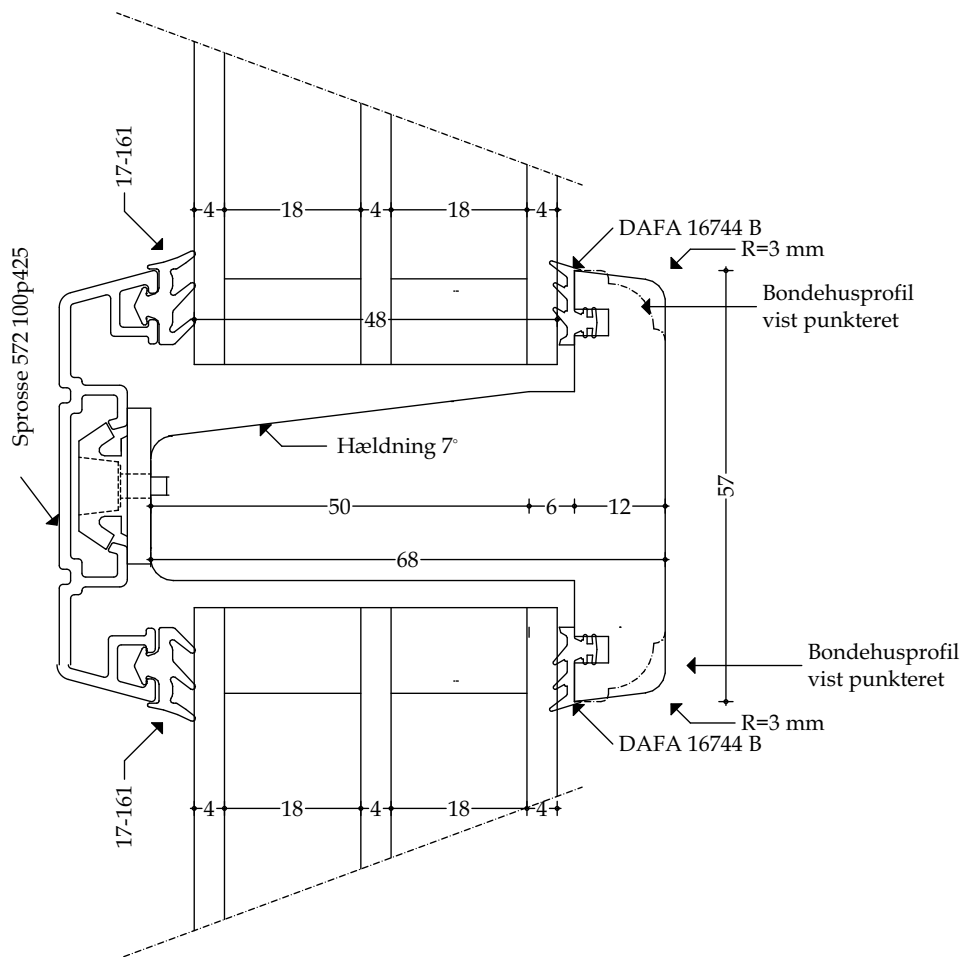

Træ-/alu vandret sprosse (stor) - mål 1:1

Udført 01.12.2020

## 4.44

### Vinduer - Snittegning nr.L5.1

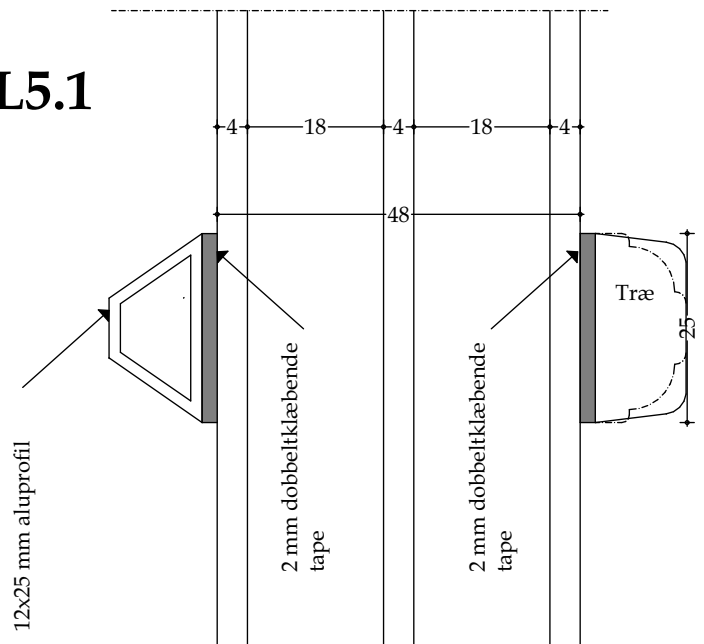

### Træ-/alu lodret/vandret påklæbet sprosse - mål 1:1

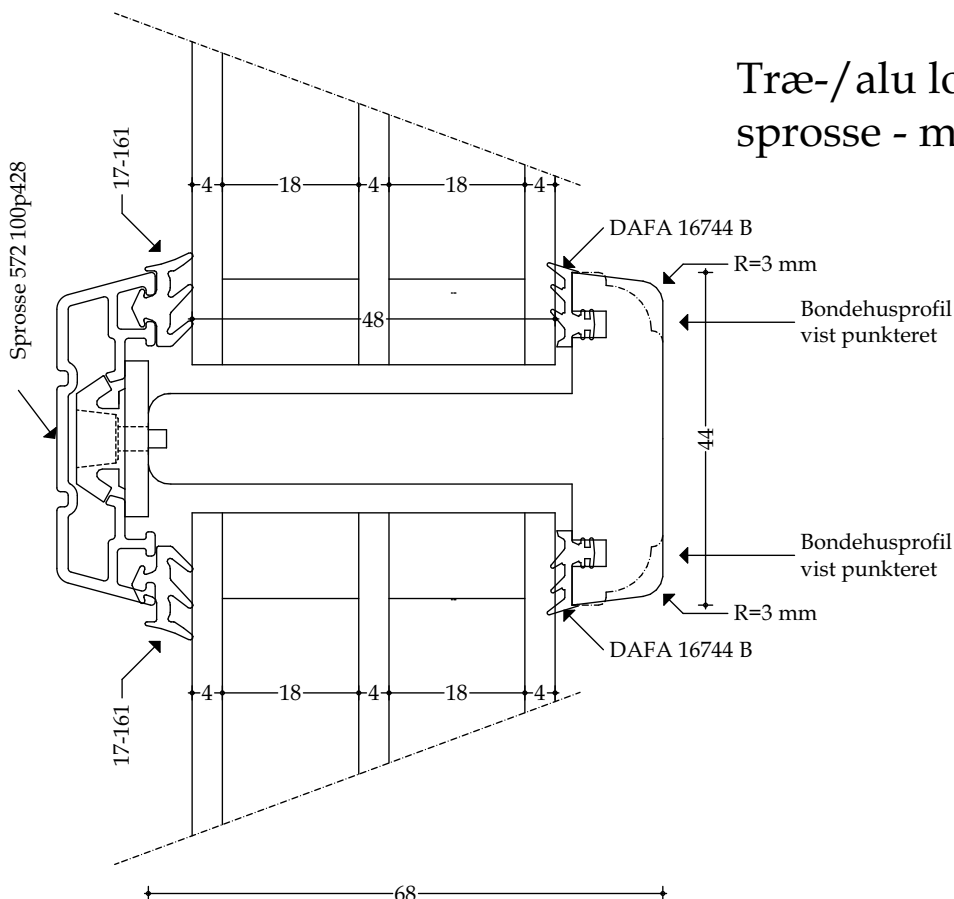

### Træ-/alu vandret sprosse (lille) - mål 1:1

Udført 01.12.2020

## 4.45

### Vinduer - Snittegning nr.L6

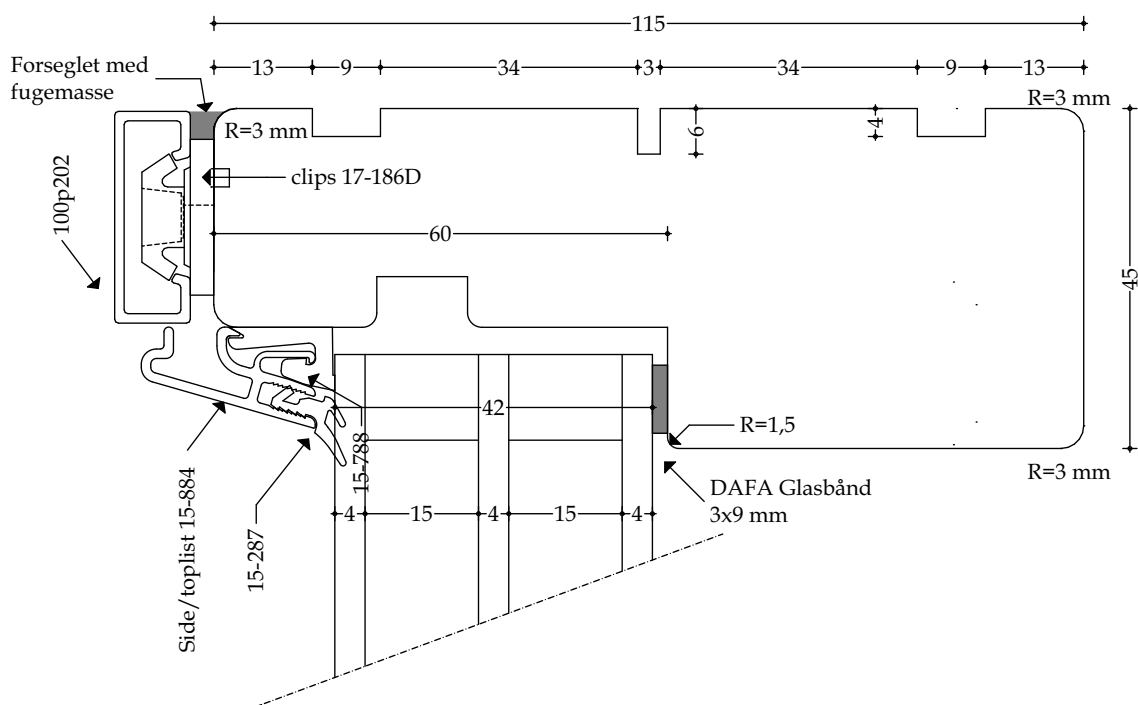

Træ-/alu topkarm (fastkarm) - mål 1:1

Udført 01.12.2020



## 4.47

### Vinduer - Snittegning nr.L8

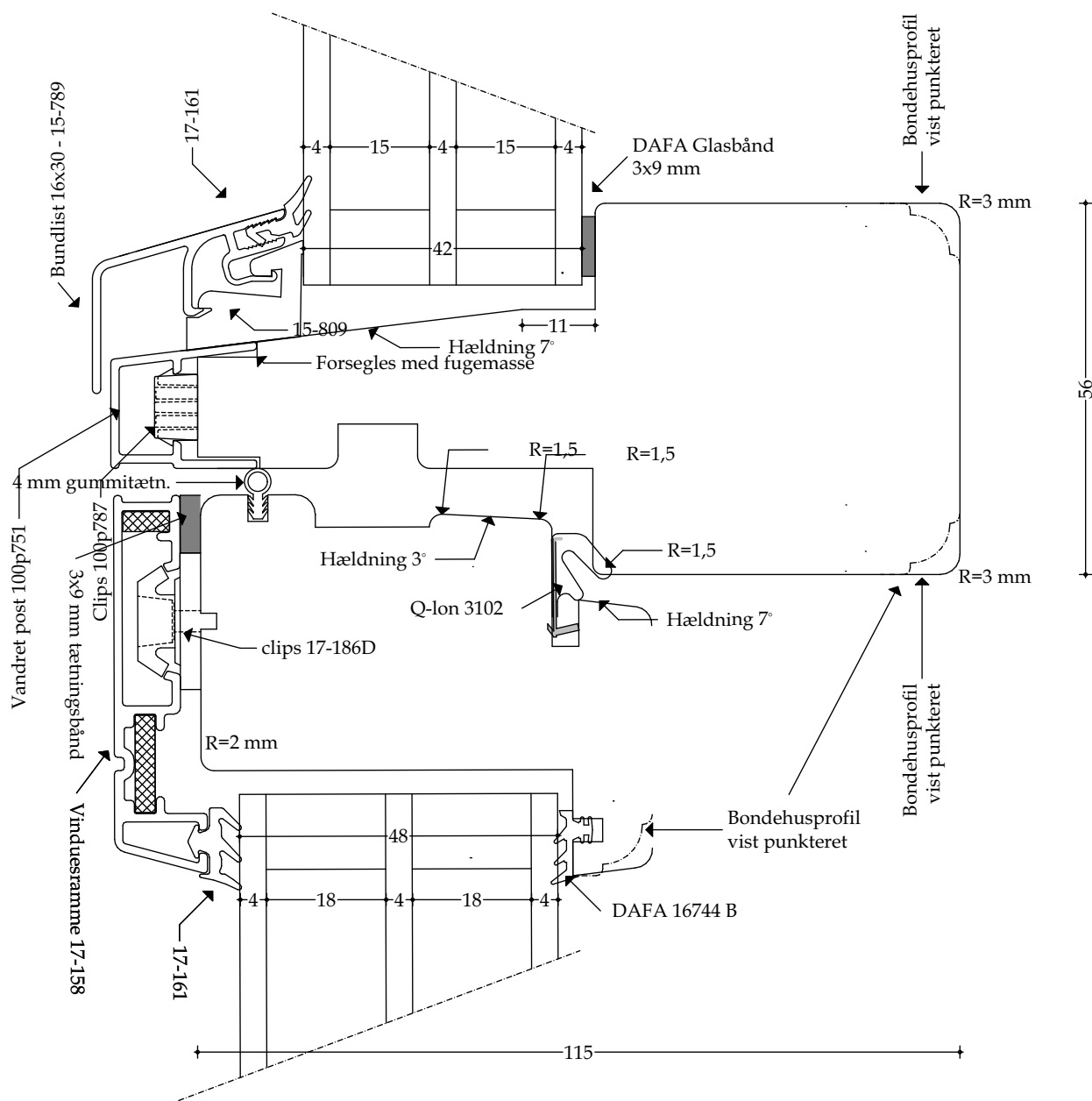

Træ-/alu vandret post med oplukkelig ramme og fastkarm - mål 1:1

Udført 01.12.2020

## 4.48

### Vinduer - Snittegning nr.L9

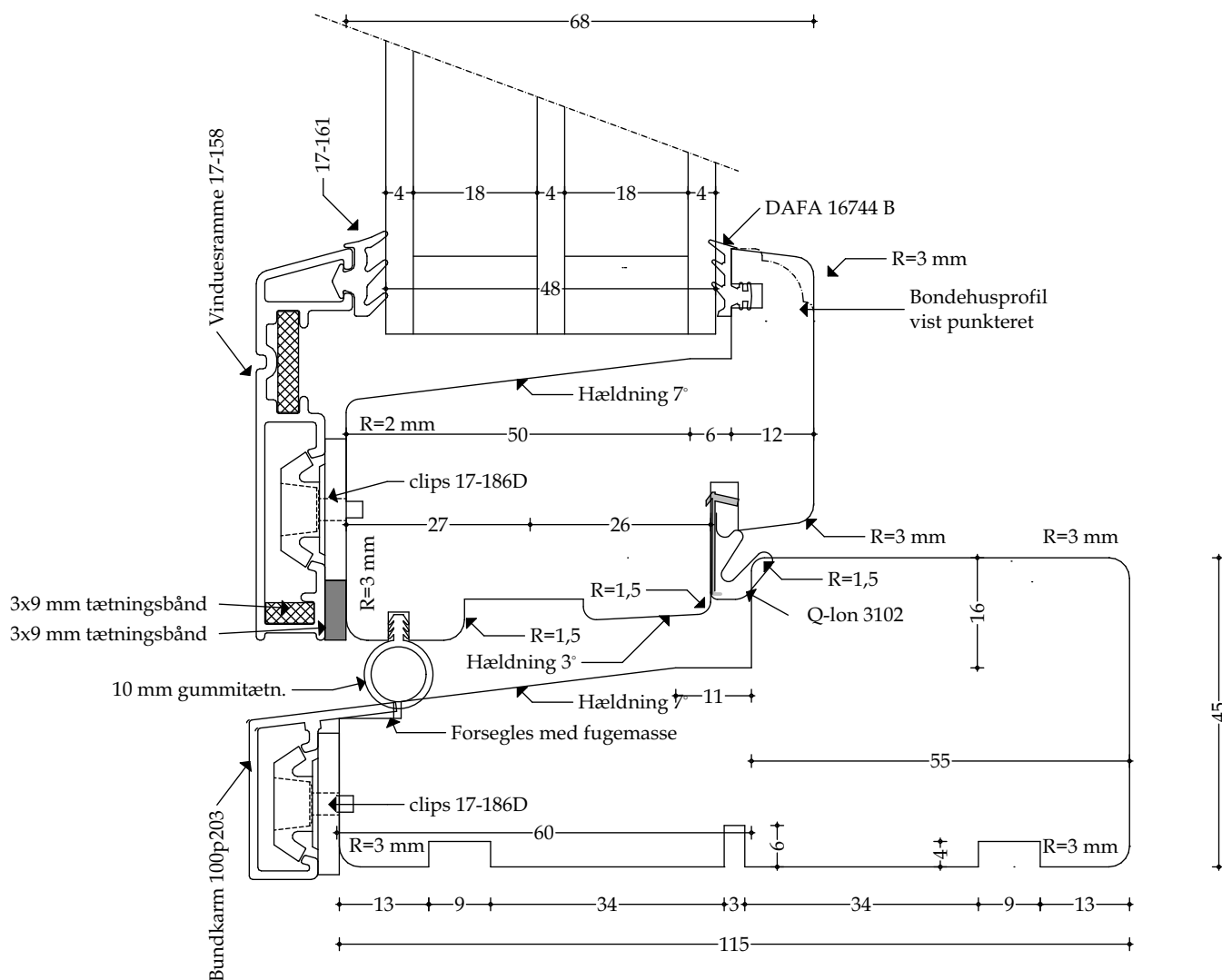

Træ-/alu bundkarm - mål 1:1

Udført 01.12.2020